



4 Шкафы, боксы и принадлежности к ним

Корпуса и боксы для установки модульного оборудования	196
Пластиковые корпуса и боксы	196
Боксы для автоматических выключателей модульной серии КМПн, IP20, IP30, IP31	196
Корпуса модульные пластиковые с металлической дверцей КМПв, IP30	198
Корпуса модульные пластиковые ЩРН(В)-П, IP41	201
Корпуса модульные пластиковые ЩРН(В)-П, IP41 серии PRIME	206
Корпуса модульные пластиковые КМПн, IP55	211
Корпуса модульные пластиковые навесные с прозрачной крышкой КМПн5/16, IP55	214
Корпуса модульные пластиковые КМПн, IP66	216
Пластиковые корпуса для установки счетчика ЩУРН-П, IP55	221
Панели для установки электрического счетчика ПУ	224
Полиэстерные антивандальные корпуса серий ЩУ и ЩМП IP54	226
Щитки металлические модульные	229
Корпуса щитов распределения ЩРН	229
Корпуса встраиваемых щитов распределения ЩРВ серии TREND	233
Корпуса щитов распределения ЩРН(в) серии PRO	236
Корпуса щитов учета и распределения ЩУРН(в)	242
Корпуса щитов ввода и учета электроэнергии ЩУ	248
Корпуса модульные распределительные ЩРН и учетно-распределительные ЩУРН серии LIGHT	252
Корпуса модульные распределительные ЩРН и ЩРв серии UNIVERSAL	256
Корпуса щитов этажных ЩЭ	263
Корпуса щитов этажных ЩЭ без слаботочного отсека	266
Корпус устройства этажного распределительного модульного УЭРМ	269
Низковольтные комплектные устройства (НКУ)	271
Щитки освещения для производственных и общественных зданий ОЩВ, УОЩВ	271
Ящики с понижающим трансформатором ЯТП	273
Распределительное устройство для строительных площадок РУСП	275
Ящики с рубильником и предохранителями серии ЯРП	277
Металлические оболочки	279
Крупногабаритные сборно-разборные металлокорпуса КСРМ	279
Цельносварные корпуса ВРУ серии TITAN	283
Корпуса ВРУ IP31 серии SMART	289
Щиты с монтажной панелью ЩМП серии PRO	297
Щиты с монтажной панелью ЩМП серии GARANT	302
Щиты с монтажной панелью серии LIGHT	306
Щиты с монтажной панелью ЩМП	310
Сборно-разборные корпуса шкафов серии ШРС	317
Корпуса ПР	319
Панели распределительных щитов ЩО	324
Принадлежности для распределительных шкафов	328
Сальники	328
Клеммные зажимы серии ЗНИ	330
Шины нулевые	331
Шины в корпусе (кросс-модули)	336
Распределительные блоки на DIN-рейку РБД	337
Шины соединительные	338
Изоляторы шинные ступенчатые	339
Изоляторы шинные SM	340
Изоляторы шин, заглушки 12 модулей, стекло для электрощитов (пластиковое)	341
DIN-рейки и ограничители	341
Знаки безопасности	342
Знаки направления движения	343
Замки с металлическим ключом	344
Климатическое оборудование	346
Конвекционные обогреватели	346
Вентиляторы	350
Устройства контроля	353

Корпуса и боксы для установки модульного оборудования

Пластиковые корпуса и боксы

Боксы для автоматических выключателей модульной серии КМПн, IP20, IP30, IP31

Боксы серии КМПн, которые отличаются современным дизайном и обтекаемыми формами, подойдут к любому интерьеру. Их устанавливают в жилых и офисных помещениях.

4



Преимущества

- Изготовлены из самозатухающих полимеров.
- Защита от хищений электроэнергии и от несанкционированного доступа к контактной группе – возможность пломбировки.
- Простой и быстрый монтаж.
- Простое введение кабелей через выламываемые отверстия.
- Возможность устанавливать несколько боксов в ряд.

Технические характеристики

Вид установки	навесной
Степень защиты	IP20, IP30, IP31
Класс защиты	II
Материал корпуса	полистирол
Материал дверцы	полистирол
Цвет	RAL 9003
Количество рядов	1
Количество модулей	от 2 до 9
Номинальное напряжение, В	400
Номинальная частота, Гц	50
Номинальный ток, А	100
Рабочая температура, °С	-20 ÷ +80
Климатическое исполнение	УХЛЗ

Ассортимент

	Габаритные и установочные размеры	Наименование	Количество в упаковке	Артикул
		<p>Бокс КМПн 1/2 навесной. Типоразмер: 1 ряд, 2 модуля</p>	252	МКР31-N-02-30-252
		<p>Бокс КМПн 1/4 навесной. Типоразмер: 1 ряд, 4 модуля</p>	135	МКР31-N-04-30-135
		<p>Бокс КМПн 2/2 навесной. Типоразмер: 1 ряд, 2 модуля</p>	160	МКР42-N-02-30-20
		<p>Бокс КМПн 2/4 навесной. Типоразмер: 1 ряд, 4 модуля</p>	96	МКР42-N-04-30-12
		<p>Бокс КМПн 2/6 навесной. Типоразмер: 1 ряд, 6 модулей</p>	72	МКР42-N-06-30-09
		<p>Бокс КМПн 2/9-1 навесной Типоразмер: 1 ряд, 9 модулей</p>	32	МКР42-N-09-31-01
		<p>Бокс КМПн 2/9-2 навесной Типоразмер: 1 ряд, 9 модулей Шина N/PE: 6×9 мм 8/1 – 1 шт. (в индивидуальной упаковке)</p>	32	МКР42-N-09-31-02

Корпуса модульные пластиковые с металлической дверцей КМПв, IP30

Встраиваемые корпуса для установки в жилых и офисных помещениях. Данные корпуса обладают уникальной конструкцией, которая обеспечивает удобство, быстроту монтажа и гармонично впишется в любой интерьер.

4



Преимущества

- Широкий выбор всевозможных аксессуаров, которые обеспечивают простой и быстрый монтаж.
- Защита от хищения электроэнергии благодаря возможности опломбирования корпуса.
- Стальная дверца обладает противокоррозийной защитой благодаря фосфатированию и покрытию порошковой краской.
- Удобство эксплуатации – перенавешиваемая дверца.
- Простое изменение положения суппорта нулевых шин.
- Универсальная упаковка.
- Простой ввод кабеля благодаря наличию легко-съемных боковых панелей.
- Специальная конструкция корпуса позволяет нивелировать неровности поверхностей, на которые устанавливается корпус, в пределах 18 мм.

Технические характеристики:

Вид установки	встраиваемый
Степень защиты	IP30
Класс защиты	II
Материал корпуса	полистирол
Материал дверцы, рамы	сталь
Цвет	RAL 9016
Количество рядов	от 1 до 4
Количество модулей	от 14 до 56
Номинальное напряжение, В	400
Номинальная частота, Гц	50
Номинальный ток, А	63
Климатическое исполнение	У3

Особенности конструкции



Рама и дверца, изготовленные из стального листа, обладают противокоррозийной защитой, окрашены специальной порошковой краской.



Возможность устанавливать съемные панели по центру корпуса.



Отверстия для пломбирования, защищающего от несанкционированного доступа.



Возможность установки суппорта с шинами N и PE как сверху, так и снизу.



Благодаря съемной панели удобно производить ввод проводников.



Экономия времени и быстроту монтажа обеспечивают монтажные аксессуары.



В ходе работы кабель можно фиксировать на специальном креплении.



Упаковка снабжена специальными метками, которые помогают точно установить корпус в нише.

Комплектация



Маркировочные зажимы



Монтажные рамки. Шурупы и пластиковые дюбели



DIN-рейки и суппорт с шинами N и PE



Инструкция, маркировочный лист

Габаритные размеры		Наименование	Количество в упаковке	Артикул
		КМПв 4/14 с металлической дверцей встраиваемый. Типоразмер: 1 ряд, 14 модулей. Шины N и PE: 13×16 мм ² – 2 шт. Вес: 2,088 кг	1	МКP54-V-14-30-01
		КМПв 4/28 с металлической дверцей встраиваемый. Типоразмер: 2 ряда, 28 модулей. Шины N и PE: 17×16 мм ² – 2 шт. Вес: 2,838 кг	1	МКP54-V-28-30-01
		КМПв 4/42 с металлической дверцей встраиваемый. Типоразмер: 3 ряда, 42 модуля. Шины N и PE: 27×16 мм ² – 2 шт. Вес: 3,6 кг	1	МКP54-V-42-30-01
		КМПв 4/56 с металлической дверцей встраиваемый. Типоразмер: 4 ряда, 56 модулей. Шины N и PE: 27×16 мм ² – 2 шт. Вес: 4,6 кг	1	МКP54-V-56-30-01

Корпуса модульные пластиковые ЩРН(В)-П, IP41

Используются в жилых и офисных помещениях. Предназначены для установки модульных устройств: автоматических выключателей, устройств защитного отключения, дифференциальных автоматических выключателей, таймеров, устройств управления освещением и т.д. Надежная, современная конструкция и прочный пластик, удобные крепежные приспособления гарантируют изделиям долгий срок службы и безопасность эксплуатации.



Преимущества

- Ударопрочный, самозатухающий АБС-пластик.
- Простой и быстрый монтаж – отверстия для крепления корпуса.
- Удобный монтаж – предварительно выштампованные вводы для введения кабелей со всех сторон.
- Универсальные винты, подходящие к любому типу отвертки.
- Наличие специального суппорта для шин N и PE из самозатухающего пластика при 960 °С.
- Увеличенное расстояние от DIN-рейки до задней стенки основания корпуса.

Технические характеристики

Вид установки	навесной, встраиваемый
Степень защиты	IP41
Класс защиты	II
Материал корпуса	АБС-пластик
Материал дверцы	полистирол
Цвет корпуса	RAL 9016
Количество рядов	от 1 до 3
Количество модулей	от 4 до 36
Номинальное напряжение, В	400
Номинальная частота, Гц	50
Номинальный ток, А	100
Рабочая температура, °С	-20 ÷ +80
Климатическое исполнение	УХЛ3
Ударная прочность	IK05 (0,7 Дж)

Особенности конструкции



Простое введение кабелей, проводов через выштампованные вводы для проводников на задней и боковых стенках корпуса.



Вертикальное расположение корпуса обеспечивает удобство монтажа и дополнительную циркуляцию воздуха.



Не нужно писать на самих автоматических выключателях – специальная маркировочная лента входит в комплектацию.



Индивидуальная упаковка не только защищает корпус от механических воздействий, но и информирует потребителя о преимуществах корпусов торговой марки IEC®.



Специальный суппорт для крепления шин N и PE легко снимается и устанавливается, как в верхней, так и нижней частях основания корпуса. Суппорт самозатухает при температуре 960 °С.



Полная комплектация корпусов обеспечивает простой и быстрый монтаж.



Точное выравнивание и надежный монтаж корпуса на стене обеспечивают точки крепления с указанием размеров между ними.



Универсальные анодированные винты защищены от коррозии и подходят к любому типу отвертки.

Комплектация



DIN-рейки





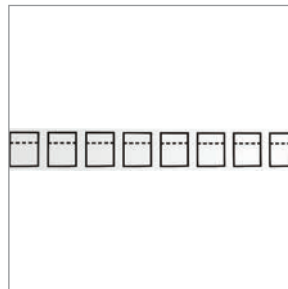





Суппорт с шинами N и PE

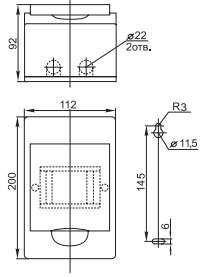

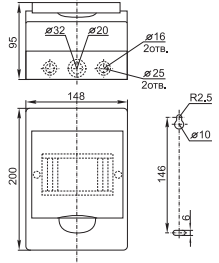
Маркировочная лента

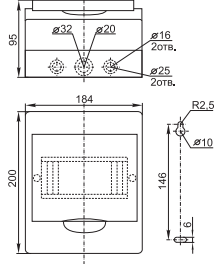

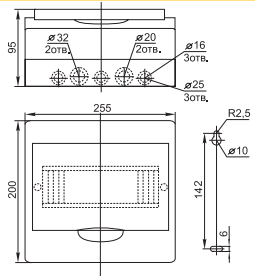
Винты и пластиковые дюбели

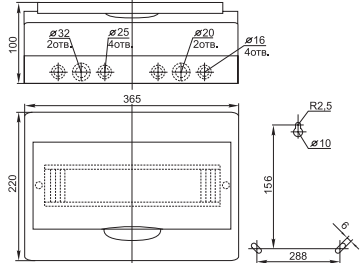
	Габаритные и установочные размеры	Наименование	Количество в упаковке	Артикул
		<p>ЩРН-П-4 навесной. Типоразмер: 1 ряд, 4 модуля. Шина N/PE: 6×9 мм 4/1 – 1 шт. Вес: 0,32 кг</p>	20	МКР12-N-04-40-20
		<p>ЩРН-П-6 навесной. Типоразмер: 1 ряд, 6 модулей. Шины N/PE: 6×9 мм 4/1 – 1 шт.; 6×9 мм 6/1 – 1 шт. Вес: 0,43 кг</p>	20	МКР12-N-06-40-20
		<p>ЩРН-П-8 навесной. Типоразмер: 1 ряд, 8 модулей. Шины N/PE: 6×9 мм 4/1 – 1 шт.; 6×9 мм 8/1 – 1 шт. Вес: 0,49 кг</p>	20	МКР12-N-08-40-20
		<p>ЩРН-П-12 навесной. Типоразмер: 1 ряд, 12 модулей. Шины N/PE: 6×9 мм 6/1 – 1 шт.; 6×9 мм 8/1 – 1 шт. Вес: 0,65 кг</p>	10	МКР12-N-12-40-10
		<p>ЩРН-П-18 навесной. Типоразмер: 1 ряд, 18 модулей. Шины N/PE: 6×9 мм 8/1 – 1 шт.; 6×9 мм 10/1 – 1 шт. Вес: 0,93 кг</p>	10	МКР12-N-18-40-10



Габаритные и установочные размеры

Наименование

Количество в упаковке

Артикул

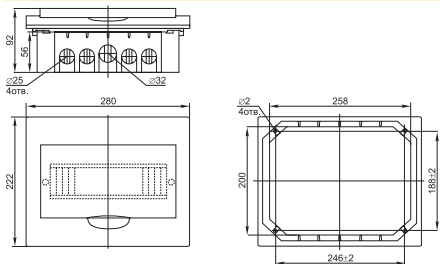

ЩРВ-П-12 встраиваемый.
Типоразмер: 1 ряд, 12 модулей.
Шины N/PE:
6×9 мм 6/1 – 1 шт.;
6×9 мм 8/1 – 1 шт.
Вес: 0,62 кг

10

МКР12-V-12-40-10

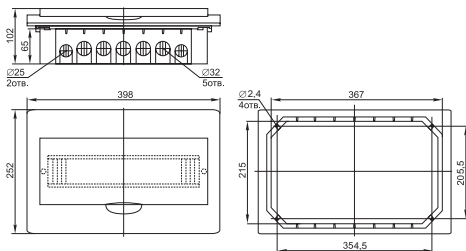

ЩРВ-П-18 встраиваемый.
Типоразмер: 1 ряд, 18 модулей.
Шины N/PE:
6×9 мм 8/1 – 1 шт.;
6×9 мм 10/1 – 1 шт.
Вес: 0,96 кг

10

МКР12-V-18-40-10

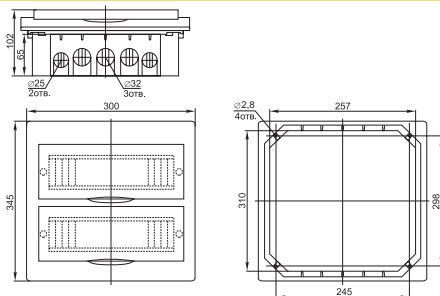

ЩРВ-П-24 встраиваемый.
Типоразмер: 2 ряда, 24 модуля.
Шины N/PE:
6×9 мм 6/1 – 2 шт.;
6×9 мм 8/1 – 2 шт.;
6×9 мм 10/1 – 2 шт.
Вес: 1,11 кг

10

МКР12-V-24-40-10

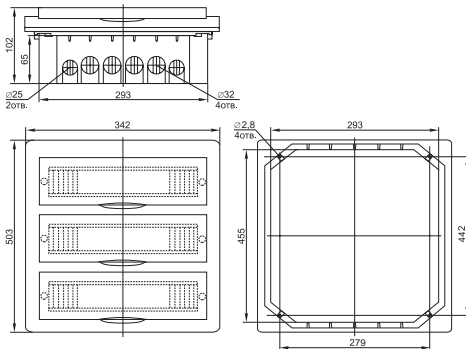

ЩРВ-П-36 встраиваемый.
Типоразмер: 3 ряда, 36 модулей.
Шины N/PE:
6×9 мм 8/1 – 2 шт.;
6×9 мм 10/1 – 2 шт.
Вес: 1,85 кг

5

МКР12-V-36-40-05

Корпуса модульные пластиковые ЩРН(В)-П IP41 серии PRIME

Пластиковые корпуса ЩРН(В)-П IP41 серии PRIME используются в жилых и офисных помещениях. Предназначены для установки модульных устройств: автоматических выключателей, устройств защитного отключения, дифференциальных автоматических выключателей, таймеров, устройств управления освещением и т.д.

Конструкция корпуса и его отдельных элементов разработаны таким образом, чтобы максимально упростить и ускорить процесс сборки и монтажа корпуса.

За счет уникального дизайна корпуса удачно впишутся в любой интерьер.

4



Произведено
в
России

Преимущества

- Стильный и эргономичный дизайн.
- Полная комплектация — готовность к сборке.
- Безопасный суппорт для шин N/PE.
- Удобный замок-защелка для запираения дверцы.
- Регулировка DIN-рейки по глубине.
- Возможность перенавески дверцы.
- Возможность опломбировки корпуса.
- Наличие выламываемых отверстий для ввода кабеля различного диаметра, а также возможность заведения в корпус кабель-канала (для моделей навесного типа).

Технические характеристики

Вид установки	навесной, встраиваемый
Степень защиты	IP41
Класс защиты	II
Материал корпуса	АБС-пластик
Материал дверцы	Поликарбонат
Цвет корпуса	RAL 9016
Количество рядов	от 1 до 3
Количество модулей	от 4 до 36
Номинальное напряжение, В	400
Номинальная частота, Гц	50
Номинальный ток, А	100
Рабочая температура, °С	-20 ÷ +85
Климатическое исполнение	У3
Ударная прочность	IK05 (0,7 Дж)

Особенности конструкции

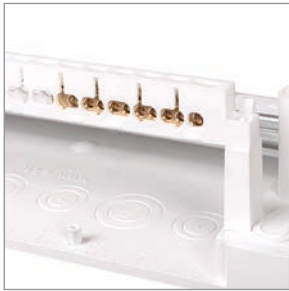

Безопасный суппорт для шин N/PE на защелках.

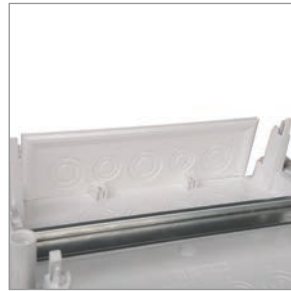

Возможность заведения в корпус кабель-канала и труб различного диаметра с помощью специальной вставки.



Возможность опломбировки корпуса с помощью пластикового винта.



Держатель DIN-рейки ступенчатого типа для возможности регулировки DIN-рейки по глубине.



Удобный замок-защелка дверцы с нажимным механизмом.



Яркая и информативная индивидуальная упаковка.



Удобство монтажа за счет отсутствия боковых стенок на основании корпуса в моделях навесного типа.



Наличие ребер жесткости обеспечивает прочность конструкции корпуса.

Комплектация

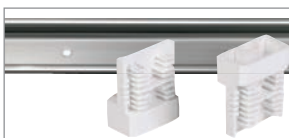

DIN-рейка и держатели DIN-рейки ступенчатого типа



Замок-защелка и заглушка для замка



Пластиковые винты, дюбели



Пластиковые заглушки для крепежных отверстий



Шины N/PE, суппорт для шин N/PE











Монтажный уровень в корпусах на 18, 24 и 36 модулей

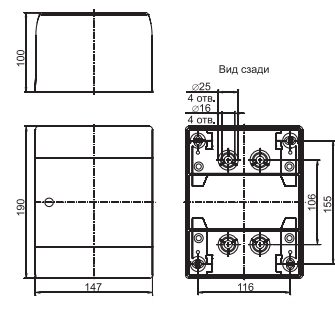

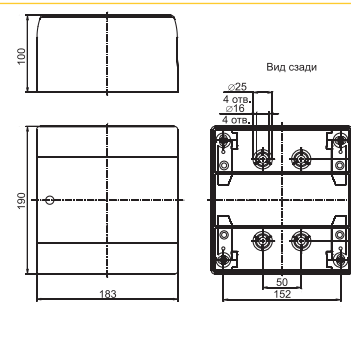
Вставка для корпусов ЩРН

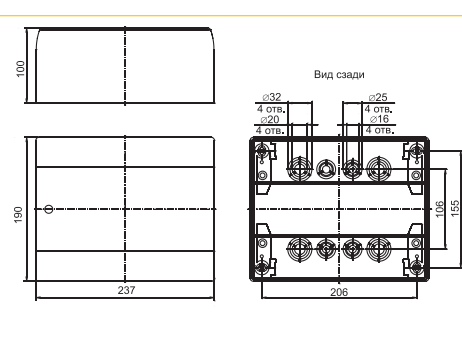

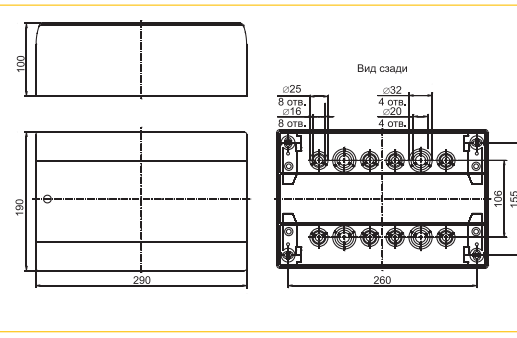
Маркировочная лента

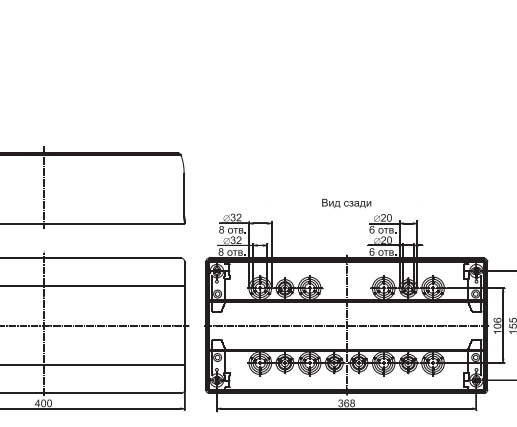
	Габаритные и установочные размеры	Наименование	Кол-во в пак.	Артикул
		<p>Бокс ЩРН-П-4 PRIME Типоразмер: 1 ряд, 4 модуля, навесной. Шина N/PE: 6×9 мм 6/2 – 1 шт. Вес: 0,47 кг</p>	<p>20</p>	<p>МКР82-N-04-41-20</p>
		<p>Бокс ЩРН-П-6 PRIME Типоразмер: 1 ряд, 6 модулей, навесной. Шины N/PE: 6×9 мм 4/2 – 2 шт. Вес: 0,56 кг</p>	<p>20</p>	<p>МКР82-N-06-41-20</p>
		<p>Бокс ЩРН-П-9 PRIME Типоразмер: 1 ряд, 9 модулей, навесной. Шины N/PE: 6×9 мм 4/2 – 1 шт. 6×9 мм 6/2 – 1 шт. Вес: 0,68 кг</p>	<p>20</p>	<p>МКР82-N-09-41-20</p>
		<p>Бокс ЩРН-П-12 PRIME Типоразмер: 1 ряд, 12 модулей, навесной. Шины N/PE: 6×9 мм 4/2 – 1 шт. 6×9 мм 10/2 – 1 шт. Вес: 0,79 кг</p>	<p>10</p>	<p>МКР82-N-12-41-10</p>
		<p>Бокс ЩРН-П-18 PRIME Типоразмер: 1 ряд, 18 модулей, навесной. Шины N/PE: 6×9 мм 10/2 – 2 шт. Вес: 1,00 кг</p>	<p>10</p>	<p>МКР82-N-18-41-10</p>

Габаритные и установочные размеры

Наименование

Кол-во в упак.

Артикул

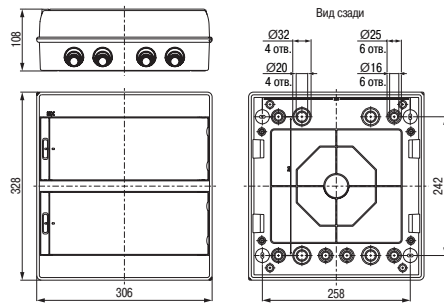

Бокс ЩРН-П-24 PRIME
Типоразмер:
2 ряда, 24 модуля, навесной.
Шины N/PE:
6×9 мм 4/2 – 2 шт.
6×9 мм 10/2 – 2 шт.
Вес: 1,21 кг

10

МКР82-N-24-41-10

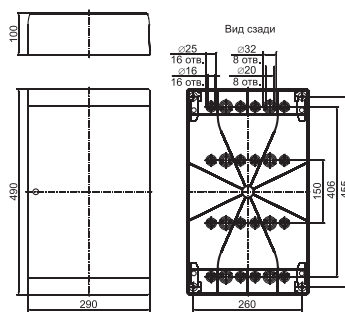

Бокс ЩРН-П-36 PRIME
Типоразмер:
3 ряда, 36 модулей, навесной.
Шины N/PE:
6×9 мм 8/2 – 1 шт.
6×9 мм 10/2 – 3 шт.
Вес: 1,67 кг

5

МКР82-N-36-41-05

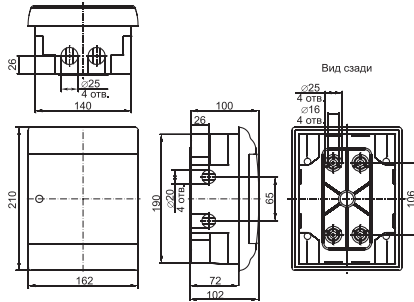

Бокс ЩРВ-П-4 PRIME
Типоразмер:
1 ряд, 4 модуля, встраиваемый.
Шина N/PE:
6×9 мм 6/2 – 1 шт.
Вес: 0,44 кг

20

МКР82-V-04-41-20

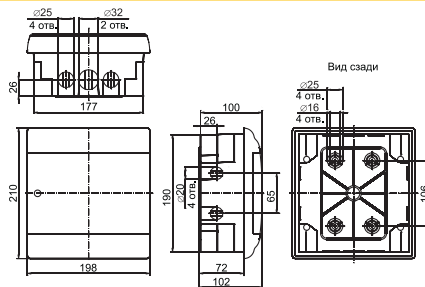

Бокс ЩРВ-П-6 PRIME
Типоразмер:
1 ряд, 6 модулей, встраиваемый.
Шины N/PE:
6×9 мм 4/2 – 2 шт.
Вес: 0,53 кг

20

МКР82-V-06-41-20

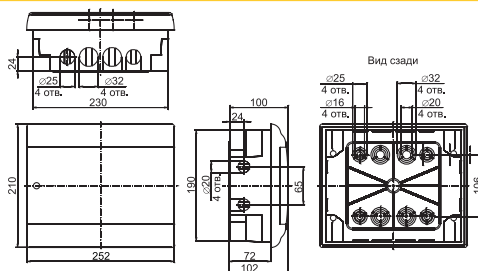

Бокс ЩРВ-П-9 PRIME
Типоразмер:
1 ряд, 9 модулей, встраиваемый.
Шины N/PE:
6×9 мм 4/2 – 1 шт.
6×9 мм 6/2 – 1 шт.
Вес: 0,64 кг

20

МКР82-V-09-41-20



Габаритные и установочные размеры

Наименование Кол-во в пак. Артикул

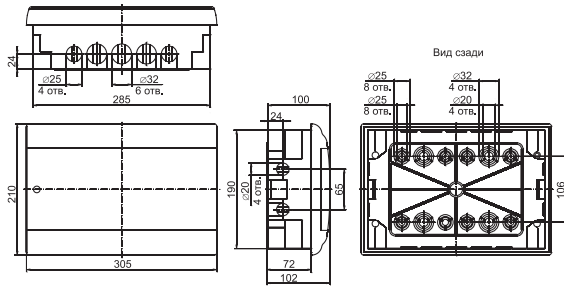

Бокс ЩРВ-П-12 PRIME
Типоразмер:
1 ряд, 12 модулей, встраиваемый.
Шины N/PE:
6×9 мм 4/2 – 1 шт.
6×9 мм 10/2 – 1 шт.
Вес: 0,75 кг

4

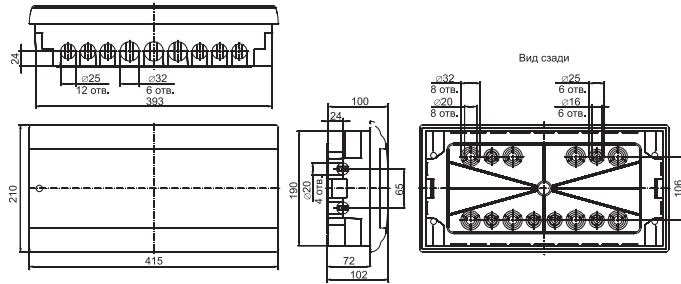

Бокс ЩРВ-П-18 PRIME
Типоразмер:
1 ряд, 18 модулей, встраиваемый.
Шины N/PE:
6×9 мм 10/2 – 2 шт.
Вес: 0,98 кг

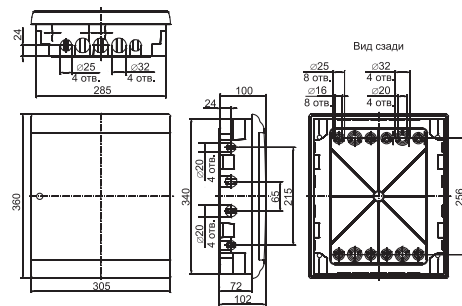

Бокс ЩРВ-П-24 PRIME
Типоразмер:
2 ряда, 24 модуля, встраиваемый.
Шины N/PE:
6×9 мм 4/2 – 2 шт.
6×9 мм 10/2 – 2 шт.
Вес: 1,25 кг

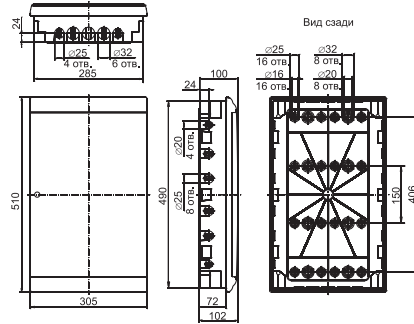

Бокс ЩРВ-П-36 PRIME
Типоразмер:
3 ряда, 36 модулей, встраиваемый.
Шины N/PE:
6×9 мм 8/2 – 1 шт.
6×9 мм 10/2 – 3 шт.
Вес: 1,73 кг



Корпуса модульные пластиковые КМПн, IP55

Корпуса могут устанавливаться в помещениях с высоким уровнем влажности или со значительной запыленностью, а также на открытом воздухе. Идеальны для эксплуатации в гаражах, автомойках, подвалах, лабораториях, мастерских и т.д.



Преимущества

- Корпуса обладают высоким уровнем прочности и выдерживают удары с энергией 0,7 Дж (IK05).
- Самозатухающий пластик (испытание нитью накала при температуре 750 °С).
- Держатель DIN-рейки ступенчатого типа для возможности регулировки DIN-рейки по глубине.
- Безопасный суппорт для шин N/PE.
- Наличие выламываемых отверстий для прокладки проводов.
- Возможность перенавешивания дверцы с двух сторон (слева/справа).
- Наличие пластиковых винтов обеспечивает удобство монтажа.
- Защита корпуса и дверцы от несанкционированного проникновения – отверстия для пломбирования.

Технические характеристики

Вид установки	навесной
Степень защиты	IP55
Класс защиты	II
Материал корпуса	АБС-пластик
Материал дверцы	поликарбонат
Цвет	RAL 9016
Количество рядов	от 1 до 3
Количество модулей	от 5 до 36
Номинальное напряжение, В	до 400
Номинальная частота, Гц	50
Номинальный ток, А	100
Рабочая температура, °С	-40 ÷ +80
Климатическое исполнение	УХЛ1
Ударная прочность	IK05 (0,7 Дж)

Особенности конструкции



Безопасный суппорт для шин N/PE.



Держатель DIN-рейки ступенчатого типа для возможности регулировки DIN-рейки по глубине.



Для удобства эксплуатации корпуса предусмотрено изменение направления открывания дверцы. При легком нажатии дверца снимается с фиксаторов и устанавливается на другую сторону.



Герметизация корпуса обеспечивается благодаря наличию специальной прокладки и дополнительных сальников.



Возможность опломбировки дверцы корпуса.



Для защиты от несанкционированного проникновения и доступа к контактной группе предусмотрено отверстие для пломбировки.

Комплектация



DIN-рейки



Сальники



Шины N/PE,
суппорт для шин N/PE



Держатели DIN-рейки
ступенчатого типа



Пластиковые винты, дюбели



Заглушки резиновые



Монтажный уровень в корпусах
на 18, 24 и 36 модулей



Маркировочная лента

Ассортимент

	Габаритные и установочные размеры	Наименование	Кол-во в упаковке	Артикул
		<p>Корпус пластиковый КМПн-5 IP55 навесной. Типоразмер: 1 ряд, 5 модулей. Шина N/PE: 6×9 мм 6/2 – 1 шт. Вес: 0,54 кг</p>	30	МКР72-N3-05-55
		<p>Корпус пластиковый КМПн-9 IP55 навесной. Типоразмер: 1 ряд, 9 модулей. Шина N/PE: 6×9 мм 10/2 – 1 шт. Вес: 0,79 кг</p>	20	МКР72-N3-09-55
		<p>Корпус пластиковый КМПн-12 IP55 навесной. Типоразмер: 1 ряд, 12 модулей. Шина N/PE: 6×9 мм 4/2 – 1 шт. 6×9 мм 10/2 – 1 шт. Вес: 1,03 кг</p>	12	МКР72-N3-12-55
		<p>Корпус пластиковый КМПн-18 IP55 навесной. Типоразмер: 1 ряд, 18 модулей. Шина N/PE: 6×9 мм 10/2 – 2 шт. Вес: 1,3 кг</p>	10	МКР72-N3-18-55
		<p>Корпус пластиковый КМПн-24 IP55 навесной. Типоразмер: 2 ряда, 24 модуля. Шина N/PE: 6×9 мм 6/2 – 1 шт. 6×9 мм 10/2 – 2 шт. Вес: 1,7 кг</p>	8	МКР72-N3-24-55
		<p>Корпус пластиковый КМПн-36 IP55 навесной. Типоразмер: 3 ряда, 36 модулей. Шина N/PE: 6×9 мм 6/2 – 1 шт. 6×9 мм 10/2 – 3 шт. Вес: 2,3 кг</p>	5	МКР72-N3-36-55

Корпуса модульные пластиковые навесные с прозрачной крышкой КМПн 5/16, IP55

Корпуса идеальны для установки в помещениях с высоким уровнем влажности или со значительной запыленностью: в гаражах, подвалах и т.д., а также для установки на открытом воздухе. Могут применяться в качестве щитов учета – возможность установки счетчика, учетно-распределительных щитов – возможность установки модульной аппаратуры и счетчика, щитов управления – возможность установки пускателя, промежуточного реле, таймеров и т.д.

4



Преимущества

- Материал основания – самозатухающий АБС-пластик, материал крышки – ударопрочный самозатухающий поликарбонат, стойкий к повышенным механическим воздействиям, что обеспечивает электробезопасность.
- В комплектацию корпуса входят ступенчатые сальники и прокладки для крепежных отверстий, которые обеспечивают дополнительную герметизацию корпуса.
- Корпус имеет суппорты для установки DIN-рейки и нулевой шины.
- Ввод проводов (кабелей) осуществляется через специальные выламываемые отверстия различного диаметра.
- Возможность установки DIN-рейки как в вертикальном, так и в горизонтальном положении.
- Имеется отверстие для пломбирования, защищающего от хищения электроэнергии и несанкционированного доступа к контактной группе.

Технические характеристики:

Вид установки	навесной
Степень защиты	IP55
Материал корпуса	АБС-пластик
Материал крышки	поликарбонат
Цвет	RAL 9016
Рабочая температура, °C	-20 ÷ +70
Ударная прочность	IK07 (2 Дж)

Ассортимент

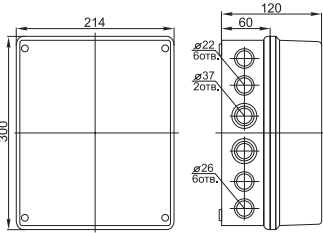
	Габаритные размеры	Наименование	Количество в упаковке	Артикул
		КМПн 5/16 IP55 навесной с прозрачной крышкой	10	МКР75-N-16-55-10

Комплектация



Заглушки, сальники, шурупы

Корпуса модульные пластиковые КМПн, IP66

Повышенная степень защиты корпуса позволяет использовать его в помещениях с большим содержанием пыли и влаги, например, в производственных помещениях, гаражах, подвалах, автомойках, на складах, а также на открытом воздухе.

Предназначены для сборки распределительных электрощитов с использованием модульной аппаратуры, для ввода и распределения электроэнергии, а также защиты сетей напряжением 230/400 В от токов перегрузки и короткого замыкания.

4



Преимущества

- Высококачественный полиуретановый уплотнитель обеспечивает дополнительную защиту корпуса от влаги и пыли.
- Возможность запираения корпуса от несанкционированного доступа на замок.
- Удобство сборки и монтажа.
- Невыпадающие винты.
- Широкий номенклатурный ряд.
- Расширенный диапазон рабочих температур – от -25 до $+85$ °С.
- Полная комплектация – готовность к сборке.
- Стильный эргономичный дизайн.

Технические характеристики

Вид установки	навесной
Степень защиты	IP66
Класс защиты	II
Материал корпуса	АБС-пластик
Материал дверцы	поликарбонат
Цвет	RAL 7035
Количество рядов	от 1 до 3
Количество модулей	от 4 до 48
Номинальное напряжение, В	400
Номинальная частота, Гц	50
Номинальный ток, А	100
Рабочая температура, °С	$-45 \div +85$
Климатическое исполнение	У1
Ударная прочность	IK05 (0,7 Дж)

Особенности конструкции



Направление открывания фасадной панели может быть легко изменено как вправо, так и влево за счет наличия пластиковых петель.

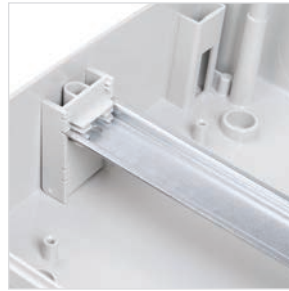

Увеличенное расстояние между DIN-рейкой и задней стенкой. DIN-рейка регулируется по глубине, для ее установки используются пластиковые фиксаторы.



Защита корпуса от несанкционированного доступа обеспечена наличием замка с трехгранным ключом.



Съемный держатель шин N и PE можно устанавливать как вверху, так и внизу корпуса на специальные крепления. Сами же шины N и PE устанавливаются на съемный держатель простым защелкиванием в посадочные места.



Удобный и точный монтаж корпуса возможен за счет специальной разметки отверстий для крепления корпуса к стене.



Легкая и быстрая установка сальников за счет выламываемых отверстий различного диаметра, которые расположены вверху и внизу корпуса.

Комплектация



Шины N и PE с держателем и крышкой



Петли для навески дверцы



Замок с трехгранным ключом



Заглушки модульные и заглушки отверстий



Комплект опломбировки





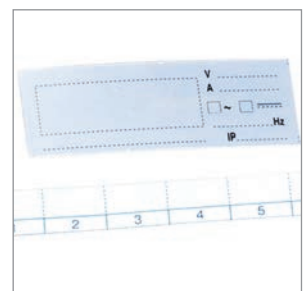

Метизы

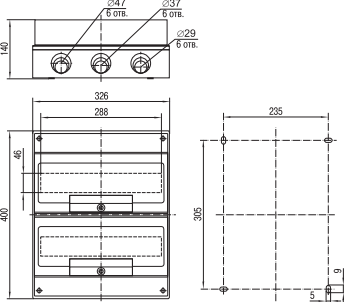

Знаки маркировки

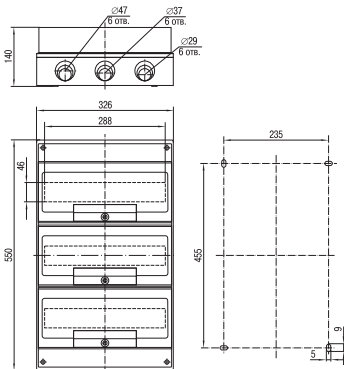

	Габаритные и установочные размеры	Наименование	Шины	Кол-во в упаковке	Артикул
		<p>КМПН-32, навесной. Типоразмер: 2 ряда, 32 модуля</p>	<p>Шины N и PE: 5×10 мм² + 5×16 мм² – 3 шт. Вес: 2,75 кг</p>	1	МКР73-N-32-66
		<p>КМПН-48, навесной. Типоразмер: 3 ряда, 48 модулей</p>	<p>Шины N и PE: 5×10 мм² + 5×16 мм² – 5 шт. Вес: 3,75 кг</p>	1	МКР73-N-48-66
		<p>Комплект опломбировки для пластиковых корпусов КМПН IP66</p>			МКР73-N-N-66

Установка пломб на корпус КМПН IP66 IEK® с помощью комплекта опломбировки

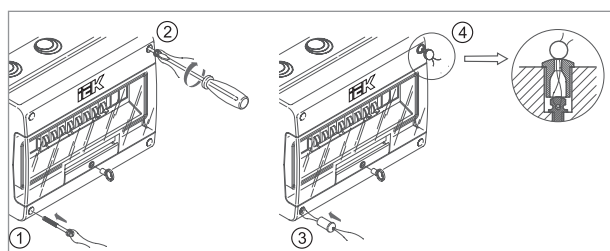

- 1 – Продеть проволоку через специальное отверстие в шляпке винта.
- 2 – Вместо соединяющих фасад и основание винтов, входящих в комплект корпуса, вкрутить винт с вставленной в шляпку проволокой из комплекта опломбировки.
- 3 – На шляпку винта с помощью проволоки, продетой через отверстие, расположенное сверху заглушки, установить пластиковую заглушку.
- 4 – На свободные концы проволоки установить пломбу.

Таблица выбора

Кол-во модулей	Вид монтажа	Количество рядов				Степень защиты					Положение, материал металл				Тип	Артикул
		1	2	3	4	IP20	IP30-31	IP41	IP55	IP66	Наличие дверцы	Гориз.	Вертик.	Гориз.		
2	навесной	•				•									КМПн1/2	МКР31-N-02-30-252
4		•				•									КМПн1/4	МКР31-N-02-30-135
2	навесной	•					•				•	•			КМПн2/2	МКР42-N-02-30-20
4		•					•				•	•			КМПн2/4	МКР42-N-04-30-12
4		•							•		•	•			ЩРН-П-4	МКР12-N-04-40-20
4		•							•		•		•		ЩРН-П-4	МКР82-N-04-41-20
4		•									•	•			КМПн-4	МКР73-N-04-66
5		•								•			•		КМПн-5	МКР72-N3-05-55
6		•						•			•	•			КМПн2/6	МКР42-N-06-30-09
6		•							•		•	•			ЩРН-П-6	МКР12-N-06-40-20
6		•							•		•		•		ЩРН-П-6	МКР82-N-06-41-20
8		•							•		•	•			ЩРН-П-8	МКР12-N-08-40-20
8		•							•		•		•		ЩРН-П-8	МКР82-N-08-41-20
8		•								•	•	•			КМПн-8	МКР73-N-08-66
9		•						•			•	•			КМПн 2/9-1	МКР42-N-09-31-01
9		•						•			•	•			КМПн 2/9-2	МКР42-N-09-31-02
9		•								•			•		КМПн-9	МКР72-N3-09-55
12		•							•		•	•			ЩРН-П-12	МКР12-N-12-40-10
12		•							•		•		•		ЩРН-П-12	МКР82-N-12-41-10
12		•								•			•		КМПн-12	МКР72-N3-12-55
12		•									•	•			КМПн-12	МКР73-N-12-66
16		•									•	•			КМПн-16	МКР73-N-16-66
18		•							•		•	•			ЩРН-П-18	МКР12-N-18-40-10
18		•							•		•		•		ЩРН-П-18	МКР82-N-18-41-10
18			•							•			•		КМПн-18	МКР72-N3-18-55
24			•						•		•	•			ЩРН-П-24	МКР12-N-24-40-10
24			•						•		•		•		ЩРН-П-24	МКР82-N-24-41-10
24			•							•			•		КМПн-24	МКР72-N3-24-55
24			•								•	•			КМПн-24	МКР73-N-24-66
32			•								•	•			КМПн-32	МКР73-N-32-66
36			•					•		•	•			ЩРН-П-36	МКР12-N-36-40-05	
36			•					•		•		•		ЩРН-П-36	МКР82-N-36-41-05	
36			•						•			•		КМПн-36	МКР72-N3-36-55	
48			•							•	•			КМПн-48	МКР73-N-48-66	
4	встраиваемый	•						•		•	•			ЩРВ-П-4	МКР12-V-04-40-20	
4		•							•		•		•		ЩРВ-П-4	МКР82-V-04-41-20
6		•							•		•	•			ЩРВ-П-6	МКР12-V-06-40-20
6		•							•		•		•		ЩРВ-П-6	МКР82-V-06-41-20
8		•							•		•	•			ЩРВ-П-8	МКР12-V-08-40-20
8		•							•		•		•		ЩРВ-П-8	МКР82-V-08-41-20
12		•							•		•	•			ЩРВ-П-12	МКР12-V-12-40-10
12		•							•		•		•		ЩРВ-П-12	МКР82-V-12-41-10
14		•							•		•			•	КМПв 4/14	МКР54-V-14-30-01
18		•							•		•	•			ЩРВ-П-18	МКР12-V-18-40-10
18		•							•		•		•		ЩРВ-П-18	МКР82-V-18-41-10
24			•						•		•	•			ЩРВ-П-24	МКР12-V-24-40-10
24			•						•		•		•		ЩРВ-П-24	МКР82-V-24-41-10
28			•						•		•			•	КМПв 4/28	МКР54-V-28-30-01
36				•					•		•	•			ЩРВ-П-36	МКР12-V-36-40-05
36				•					•		•		•		ЩРВ-П-36	МКР82-V-36-41-05
42				•					•		•			•	КМПв 4/42	МКР54-V-42-30-01
56				•					•		•			•	КМПв 4/56	МКР54-V-56-30-01

Пластиковые корпуса для установки счетчика ЩУРн-П, IP55

Пластиковые корпуса для установки счетчика ЩУРн-П IP55 предназначены для установки однофазного, трехфазного или индукционного счетчика электроэнергии и модульного оборудования. Благодаря высокой степени защиты IP55 корпуса могут быть установлены в помещениях с высоким уровнем влажности и содержания пыли, а также вне помещений.

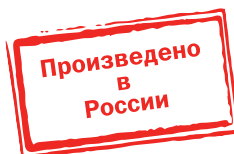

Преимущества

- Широкий номенклатурный ряд.
- Полная комплектация – готовность к сборке.
- Наличие выламываемых отверстий для ввода кабеля в верхней и нижней частях корпуса.
- Возможность установки однофазного, трехфазного и индукционного счетчика (в зависимости от модели).
- Возможность установки счетчика на монтажную панель и на DIN-рейку.
- Визуальный доступ к показаниям счетчика.
- Удобные съемные крышки для оперативного доступа к автоматическим выключателям.

Технические характеристики

Вид установки	навесной
Степень защиты	IP55
Класс защиты	II
Стойкость к механическим ударам	IK05 (0,7 Дж)
Материал корпуса	АБС-пластик
Номинальное напряжение, В	400
Номинальная частота, Гц	50
Номинальный ток, А	63
Рабочая температура, °С	-25 ÷ +60
Климатическое исполнение	У1
Число однополюсных автоматов, устанавливаемых в корпус	от 3 до 12 (в зависимости от модели)
Тип устанавливаемого счетчика (в зависимости от модели)	однофазный/ трехфазный/ индукционный

Особенности конструкции



Съемные крышки для оперативного доступа к автоматическим выключателям.



Возможность опломбировки вводного автомата с помощью входящего в стандартную комплектацию пломбирующего устройства.



Возможность опломбировки корпусов в моделях ЩУРН-П 3/8, ЩУРН-П 3/8 И, ЩУРН-П 3/6, ЩУРН-П 3/7-2.



Возможность установки счетчика на монтажную панель и на DIN-рейку.



Наличие выламываемых отверстий для ввода кабеля в верхней и нижней частях корпуса.

4

Комплектация



DIN-рейка

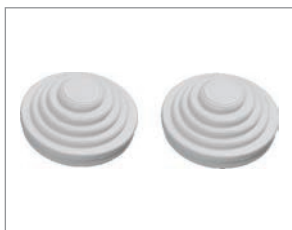

Сальники



Шина N/PE



Пластиковые дюбели, винты



Пломбирующее устройство для вводного автомата

Ассортимент

	Наименование	Тип счетчика	Количество модулей	Габаритные и установочные размеры (В×Ш×Г), мм	Артикул
	ЩУРН-П 3/8 IP55	1-фазный 3-фазный	8	365×225×120	MSP308-3-55
	ЩУРН-П 3/8 и IP55	1-фазный 3-фазный индукционный	8	365×225×145	MSP308I-3-55
	ЩУРН-П 1/3 IP55	1-фазный	3	220×270×110	MSP103-1-55
	ЩУРН-П 3/6 IP55	1-фазный 3-фазный	6	400×350×125	MSP306-3-55
	ЩУРН-П 3/7-2 IP55	1-фазный 3-фазный	9	380×245×114	MSP372-3-55
	ЩУРН-П 3/10 IP55	1-фазный 3-фазный	10	345×270×105	MSP310-3-55
	ЩУРН-П 1/12 IP55	1-фазный 3-фазный	12	270×330×110	MSP112-1-55
	Комплект крепления на столб для корпуса ЩУРН-П				MSP-300-2-M



Панели для установки электрического счетчика ПУ

Предназначены для установки на них однофазных и трехфазных счетчиков. В панели с боксами могут устанавливаться модульные устройства распределения электроэнергии и защиты сетей от перегрузки и тока короткого замыкания напряжением до 400 В, 50 Гц одновременно с размещением однофазного или трехфазного счетчика для учета электроэнергии.

4



Преимущества

- Панели изготовлены из самозатухающего ПВХ.
- Панели с боксами комплектуются шинами N и PE.
- Отверстия для пломбирования защищают от несанкционированного доступа.
- Легкий и быстрый монтаж.

Технические характеристики:

Вид установки	навесной
Степень защиты	IP20 (IP40 с боксом)
Материал корпуса	ПВХ
Цвет белый	RAL 9001
Номинальное напряжение, В	400
Номинальная частота, Гц	50
Номинальный ток, А	63
Тип счетчика для установки	1-фазный, 3-фазный

Полиэстерные антивандальные корпуса серий ЩУ IP54 и ЩМП IP54

Полиэстерные корпуса щитов ввода и учета электроэнергии ЩУ предназначены для установки счетчиков электрической энергии и модульного оборудования.

Благодаря конструкции корпусов и свойствам материала, из которого они изготовлены, могут быть установлены в помещениях с высоким содержанием пыли, влаги и вредных веществ, а также на открытом воздухе.

Полиэстерные щиты с монтажной панелью ЩМП предназначены для сборки разнообразных электрощитов: силовых, управления, автоматики. Позволяют производить монтаж аппаратуры как модульного, так и обычного исполнения.

4



Преимущества

- Высокая степень защиты от механических повреждений.
- Полная комплектация.
- Высокий уровень электро- и пожаробезопасности.
- Корпуса не нуждаются в покраске и заземлении в процессе монтажа.
- Возможность эксплуатации на открытом воздухе и в помещениях с высоким содержанием вредных веществ.

Технические характеристики

Вид установки	навесной
Степень защиты	IP54
Класс защиты	II
Материал корпуса	полиэстер
Цвет	RAL 7035
Номинальное напряжение	400 В
Номинальная электрическая прочность изоляции	660 В
Срок службы	30 лет
Рабочая температура, °С	-50 ÷ +70
Климатическое исполнение	УХЛ1
Стойкость к механическим ударам	IK10 (20 Дж)

Особенности конструкции

ЩУ



Возможность опломбировки фальш-панели с помощью пломб-защёлок.



Монтажная панель для установки любого типа счетчика.



Окно для оперативного снятия показаний счётчика электроэнергии.

Комплектация



DIN-рейка (для ЩУ)

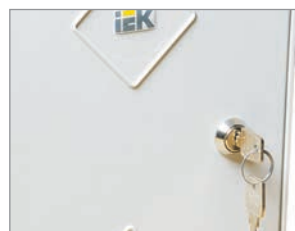

Замок



Монтажная панель



Фальш-панель (для ЩУ)



Пломбы-защелки (для ЩУ)



Сальники (для ЩУ 1/1)



Метизы (для ЩУ 1/1)

ЩМП



Наклонная крыша для стока воды.



Возможность сборки корпусов в блоки за счет сборно-разборной конструкции.



Система лабиринтов обеспечивает степень защиты корпуса IP54 без использования уплотнителя.

Ассортимент



Наименование	Тип счетчика	Кол-во модулей	Габаритные размеры (В×Ш×Г), мм	Масса	Артикул
Корпус полиэстерный учетный ЩУ 1/1 УХЛ1 IP54	1-фазный	10	430×270×160	3,3	МКР50-N-01-54



Корпус полиэстерный учетный ЩУ 3/1УХЛ1 IP54	3-фазный	10	540×260×160	4,5	МКР50-N-03-54
---	----------	----	-------------	-----	---------------

4



Наименование	Габаритные размеры (В×Ш×Г), мм	Размеры монтажной панели (В×Ш), мм	Масса	Артикул
Корпус полиэстерный ЩМП 280x220x116 мм УХЛ1 IP54	280×220×116	230×160	1,8	УКР40-N-221-54



Корпус полиэстерный ЩМП 440x400x205 мм УХЛ1 IP54	440×400×205	350×350	6,6	УКР40-N-442-54
--	-------------	---------	-----	----------------



Корпус полиэстерный ЩМП 640x400x205 мм УХЛ1 IP54	640×400×205	500×350	8,6	УКР40-N-642-54
--	-------------	---------	-----	----------------



Щитки металлические модульные

Корпуса щитов распределения ЩРн

Предназначены для сборки распределительных электрощитов с использованием модульной аппаратуры, для ввода и распределения электроэнергии, а также для защиты сетей напряжением 230/400 В от токов перегрузки и короткого замыкания.



4

**Произведено
в
России**

Преимущества

- Повышенная антикоррозийная стойкость.
- Высококачественное наружное покрытие.
- Единый секрет замка.
- Набор дополнительных аксессуаров.
- Высокая технологичность и простота сборки.
- Несколько цветов и вариантов окраски.
- Высокий уровень электробезопасности.
- Сертификат соответствия.

Технические характеристики

Вид установки	навесной
Толщина металла	0,8–1,0 мм
Номинальный ток	до 125 А
Тип покрытия	порошковое, шагрень/глянец
Цвет	RAL 7035, RAL 9016
Степень защиты	IP31, IP54
Угол открытия двери	105°
Тип применяемых аппаратов	модульные
Климатическое исполнение	УХЛ3 для IP31, У2 для IP54

Особенности конструкции



Установочная рейка для крепления шин N и PE*.



В исполнении IP54 многогранный защитный желоб корпуса предотвращает проникновение грязи и воды при открытии дверцы.



Защитная оперативная панель, исключающая поражение током в ходе эксплуатации готового изделия.



В исполнении IP54 предусмотрено уплотнение из вспененного полиуретана.

4

Комплектация

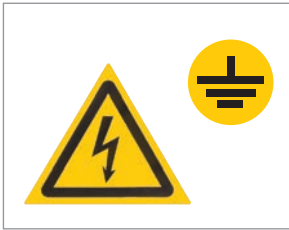

Знаки электробезопасности

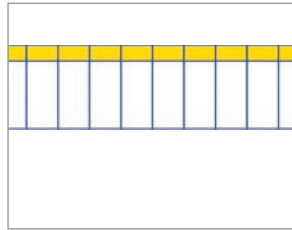

Маркировочная таблица



Сальники (для корпусов со степенью защиты IP54)

Цвет

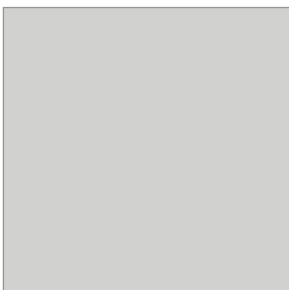

RAL 7035

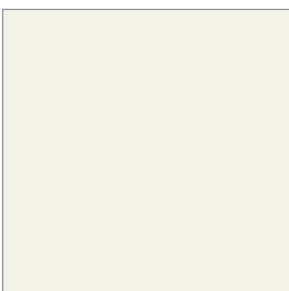

RAL 9016

Расшифровка обозначений

ЩРН-9з-1 3 6 УХЛ3 IP31

- Щ** – щит
- Р** – распределительный
- н** – навесного исполнения
- 9–72** – максимальное количество модулей
- з** – с замком
- 0** – номер модификации
- 0** – с уголками для монтажа шин N и PE
- 1** – оцинкованная рейка для крепления шин N и PE
- 3** – тип покрытия
 - 3** – ЭПК/шагрень
- 6** – цвет краски
 - 6** – RAL 7035
 - 8** – RAL 9016
- УХЛ3** – климатическое исполнение по ГОСТ15150
- IP31** – степень защиты по ГОСТ 14254

* Шины N и PE приобретаются отдельно.

Ассортимент

Щиты распределительные навесные (IP31)	Наименование	Количество модулей	Габаритные размеры (В×Ш×Г), мм	Характеристики	Цвет	Артикул
	ЩРн-12з-1 36 УХЛЗ IP31	12	Корпус: 265×310×120	Количество вводов: 3 отверстия Ø31 мм (снизу). Масса 3,1 кг	RAL 7035	MKM14-N-12-31-Z
	ЩРн-12з-1 38 УХЛЗ IP31	12				RAL 9016
	ЩРн-18з-1 36 УХЛЗ IP31	18	Корпус: 265×440×120	Количество вводов: 3 отверстия Ø31 мм (снизу). Масса 4,1 кг	RAL 7035	MKM14-N-18-31-Z
	ЩРн-18з-1 38 УХЛЗ IP31	18				RAL 9016
	ЩРн-24з-1 36 УХЛЗ IP31	24	Корпус: 395×310×120	Количество вводов: 3 отверстия Ø31 мм (снизу). Масса 4,3 кг	RAL 7035	MKM14-N-24-31-Z
	ЩРн-24з-1 38 УХЛЗ IP31	24				RAL 9016
	ЩРн-36з-1 36 УХЛЗ IP31	36	Корпус: 540×310×120	Количество вводов: 3 отверстия Ø31 мм (снизу). Масса 6,9 кг	RAL 7035	MKM14-N-36-31-Z
	ЩРн-36з-1 38 УХЛЗ IP31	36				RAL 9016
	ЩРн-48з-1 36 УХЛЗ IP31	48	Корпус: 620×310×120	Количество вводов: 3 отверстия Ø31 мм (снизу). Масса 7,6 кг	RAL 7035	MKM14-N-48-31-Z
	ЩРн-48з-1 38 УХЛЗ IP31	48				RAL 9016
	ЩРн-54з-1 36 УХЛЗ IP31	54	Корпус: 540×440×120	Количество вводов: 5 отверстий Ø31 мм (снизу). Масса 9,2 кг	RAL 7035	MKM14-N-54-31-Z
	ЩРн-54з-1 38 УХЛЗ IP31	54				RAL 9016
	ЩРн-72з-1 36 УХЛЗ IP31	72	Корпус: 540×600×120	Количество вводов: 6 отверстий Ø31 мм (снизу). Масса 12,2 кг	RAL 7035	MKM14-N-72-31-Z
	ЩРн-72з-1 38 УХЛЗ IP31	72				RAL 9016

Щиты распределительные навесные (IP54)

Наименование	Количество модулей	Габаритные размеры (В×Ш×Г), мм	Характеристики	Цвет	Артикул
ЩРН-12з-0 У2 IP54	12	Корпус: 240×330×120	Количество вводов: 5 отверстий Ø20 мм (снизу). Масса 3,6 кг	RAL 7035	MKM11-N-12-54-Z



ЩРН-24з-0 У2 IP54	24	Корпус: 410×330×120	Количество вводов: 5 отверстий Ø20 мм (снизу). Масса 5,4 кг	RAL 7035	MKM11-N-24-54-Z
-------------------	----	------------------------	--	----------	-----------------



ЩРН-36з-0 У2 IP54	36	Корпус: 540×330×120	Количество вводов: 5 отверстий Ø20 мм (снизу). Масса 6,7 кг	RAL 7035	MKM11-N-36-54-Z
-------------------	----	------------------------	--	----------	-----------------



ЩРН-48з-0 У2 IP54	48	Корпус: 670×330×120	Количество вводов: 5 отверстий Ø20 мм (снизу). Масса 8,0 кг	RAL 7035	MKM11-N-48-54-Z
-------------------	----	------------------------	--	----------	-----------------



Корпуса встраиваемых щитов распределения ЩРВ серии TREND

Предназначены для сборки распределительных электрощитов с использованием модульной аппаратуры, для ввода и распределения электроэнергии, а также для защиты сетей напряжением 230/400 В от токов перегрузки и короткого замыкания.



**Произведено
в
России**

4

Преимущества

- Повышенная антикоррозийная стойкость.
- Высококачественное наружное покрытие.
- Жесткость конструкции.
- Единый секрет замка.
- Высокая технологичность и простота сборки.
- Несколько цветов и вариантов окраски.
- Высокий уровень электробезопасности.
- Сертификат соответствия.

Технические характеристики

Вид установки	встраиваемый
Толщина металла	0,8–1,0 мм
Номинальный ток	до 125 А
Тип покрытия	порошковое, шагрень/глянец
Цвет	RAL 7035, RAL 9016
Степень защиты	IP31
Угол открытия двери	105°
Тип применяемых аппаратов	модульные
Климатическое исполнение	УХЛ3

Особенности конструкции



Улучшенный внешний вид – скошенные углы.



Защитная оперативная панель, исключающая поражение током в ходе эксплуатации готового изделия.



Оцинкованная рейка для крепления шин N и PE.



Значительно увеличена жесткость конструкции корпуса.

4

Комплектация

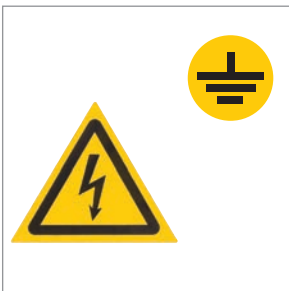

Знаки электробезопасности

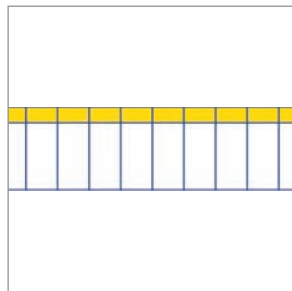

Маркировочная таблица

Цвет

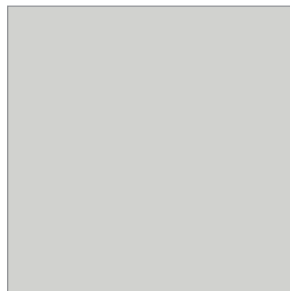

RAL 7035

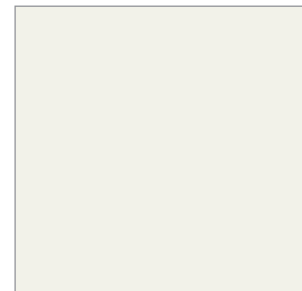

RAL 9016

Расшифровка обозначений

ЩРв-72з-3 36 УХЛ3 IP31 TREND

Щ – щит

Р – распределительный

в – встраиваемый

9-72 – максимальное количество модулей

з – с замком

3 – номер модификации

3 – тип покрытия

3 – ЭПК/шагрень

5 – ЭПК/глянец

6 – цвет краски

6 – RAL 7035

8 – RAL 9016

УХЛ3 – климатическое исполнение по ГОСТ15150

IP31 – степень защиты по ГОСТ 14254

TREND – название серии

Ассортимент

	Наименование	Кол-во модулей	Цвет	Характеристики	Габаритные размеры (В×Ш×Г), мм	Артикул
	ЩРВ-12з-3 36 УХЛЗ IP31 TREND	12	RAL 7035	Количество вводов: по 1 отверстие 140×30 мм (сверху и снизу). Масса 2,3 кг	Корпус: 265×310×120 Ниша: 230×275×125	МКМ14-V-12-30-T
	ЩРВ-12з-3 58 УХЛЗ IP31 TREND		RAL 9016			МКМ14-V-12-31-TW
	ЩРВ-18з-3 36 УХЛЗ IP31 TREND	18	RAL 7035	Количество вводов: по 1 отверстие 140×30 мм (сверху и снизу). Масса 3,3 кг	Корпус: 265×440×120 Ниша: 230×405×125	МКМ14-V-18-30-T
	ЩРВ-18з-3 58 УХЛЗ IP31 TREND		RAL 9016			МКМ14-V-18-31-TW
	ЩРВ-24з-3 36 УХЛЗ IP31 TREND	24	RAL 7035	Количество вводов: по 1 отверстие 140×30 мм (сверху и снизу). Масса 3,3 кг	Корпус: 395×310×120 Ниша: 360×275×125	МКМ14-V-24-30-T
	ЩРВ-24з-3 58 УХЛЗ IP31 TREND		RAL 9016			МКМ14-V-24-31-TW
	ЩРВ-36з-3 36 УХЛЗ IP31 TREND	36	RAL 7035	Количество вводов: по 1 отверстие 140×30 мм (сверху и снизу). Масса 5 кг	Корпус: 540×310×120 Ниша: 505×275×125	МКМ14-V-36-30-T
	ЩРВ-36з-3 58 УХЛЗ IP31 TREND		RAL 9016			МКМ14-V-36-31-TW
	ЩРВ-48з-3 36 УХЛЗ IP31 TREND	48	RAL 7035	Количество вводов: по 1 отверстие 140×30 мм (сверху и снизу). Масса 6 кг	Корпус: 620×310×120 Ниша: 585×275×125	МКМ14-V-48-30-T
	ЩРВ-48з-3 58 УХЛЗ IP31 TREND		RAL 9016			МКМ14-V-48-31-TW
	ЩРВ-54з-3 36 УХЛЗ IP31 TREND	54	RAL 7035	Количество вводов: по 1 отверстие 140×30 мм (сверху и снизу). Масса 7,4 кг	Корпус: 540×440×120 Ниша: 505×405×125	МКМ14-V-54-30-T
	ЩРВ-54з-3 58 УХЛЗ IP31 TREND		RAL 9016			МКМ14-V-54-31-TW
	ЩРВ-72з-3 36 УХЛЗ IP31 TREND	72	RAL 7035	Количество вводов: по 1 отверстие 140×30 мм (сверху и снизу). Масса 9,9 кг	Корпус: 540×600×120 Ниша: 505×565×125	МКМ14-V-72-30-T
	ЩРВ-72з-3 58 УХЛЗ IP31 TREND		RAL 9016			МКМ14-V-72-31-TW

Корпуса щитов распределения ЩРн(в) серии PRO

НОВИНКА

Корпуса распределительные ЩРн(в) серии PRO предназначены для сборки распределительных электрощитов с использованием модульной аппаратуры, для ввода и распределения электроэнергии, а также для защиты сетей напряжением 230/400 В от токов перегрузки и короткого замыкания.

4



**Произведено
в
России**

Преимущества

- Удобство и простота сборки благодаря съемной монтажной раме.
- Высокая электробезопасность – наличие защитной оперативной панели.
- Жесткость конструкции.
- Возможность установки шин сверху и снизу.
- Увеличенное расстояние между задней стенкой и DIN-рейками для удобства прокладки проводов.
- Жесткая и легкая конструкция.
- Унифицированный модельный ряд.
- Стильный дизайн.
- Перенавешиваемые дверцы в корпусах ЩРн серии PRO.
- Сертификат соответствия.

Технические характеристики

Вид установки	навесной, встраиваемый
Толщина металла	0,8–1,0 мм
Номинальный ток	до 125 А
Тип покрытия	порошковое, шагрень (матовое)
Цвет	RAL 7035 – IP31, IP54
Степень защиты	навесных – IP31, IP54, встраиваемых – IP31
Угол открытия двери	105°
Тип применяемых аппаратов	модульные
Климатическое исполнение	УХЛЗ для IP31, У2 для IP54
Ввод проводников	ЩРв серии PRO – сверху и снизу; ЩРн серии PRO – снизу

Особенности конструкции

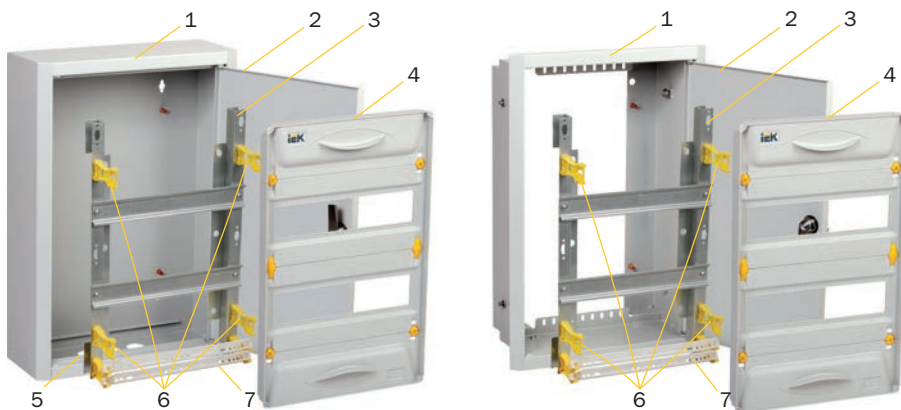

- 1 – оболочка,
- 2 – дверца,
- 3 – монтажная рама,
- 4 – оперативная панель,
- 5 – отверстия для ввода кабелей и проводов,
- 6 – пластиковые стойки для крепления оперативной панели,
- 7 – суппорт для шин N/PE.



Съемная монтажная рама обеспечивает удобство и простоту сборки, возможность производить монтаж вне корпуса. DIN-рейки установлены с шагом 125 мм. Для удобства прокладки кабеля увеличено расстояние между задней стенкой и DIN-рейками.



Перфорация на задней планке корпусов ЩРв серии PRO позволяет закреплять провода с помощью хомутов.



Защитная оперативная панель исключает поражение током в ходе эксплуатации. Возможность опломбировки корпуса.



Скошенные углы корпусов ЩРв(в) серии PRO позволяют соответствовать тенденциям рынка.



Суппорт для шин обеспечивает безопасную эксплуатацию. Возможность установки суппорта сверху и снизу.



Болты на боковых стенках ЩРв серии PRO позволяют фиксировать корпуса в нише.



В ЩРв PRO предусмотрена возможность установки корпуса после прокладки кабеля и проводов: удобный и легкий монтаж в нишу.



Во всех корпусах ЩРв(в) серии PRO есть шпильки заземления.

Комплектация



Съемная монтажная рама, защитная операционная панель и пластиковые элементы



Суппорт для шин.

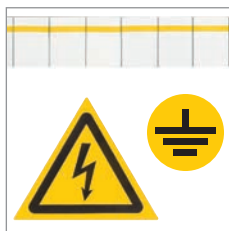

Маркировочная таблица, знаки электробезопасности



Комплект для навески в ЩРн IP54 PRO



Сальники (для корпусов со степенью защиты IP54)

Расшифровка обозначений

ЩРн-12з-1 У2 IP54 PRO



Щ – щит
Р – распределительный
н – навесной
12–2×48 – максимальное количество модулей
з – с замком
1 – номер модификации
У2 – климатическое исполнение по ГОСТ15150
IP54 – степень защиты по ГОСТ 14254
PRO – название серии

ЩРв-12з-0 36 УХЛ3 IP31 PRO

Щ – щит
Р – распределительный
в – встраиваемый
12–2×48 – максимальное количество модулей
з – с замком
0 – номер модификации
3 – тип покрытия ЭПК/шагрень (матовое)
6 – цвет краски RAL 7035
УХЛ3 – климатическое исполнение по ГОСТ15150
IP31 – степень защиты по ГОСТ 14254
PRO – название серии

Ассортимент

Щиты распределительные встраиваемые (IP31)

Наименование	Кол-во модулей	Габаритные размеры (В×Ш×Г), мм	Характеристики	Цвет	Артикул
 ЩРв-12з-0 36 УХЛ3 IP31 PRO	12	Корпус: 310×335×130 Ниша: 300×275×120	Масса 2,5 кг	RAL 7035	МКМ15-V-12-31-ZU
 ЩРв-24з-0 36 УХЛ3 IP31 PRO	24	Корпус: 460×310×130 Ниша: 425×275×120	Масса 3,2 кг	RAL 7035	МКМ15-V-24-31-ZU
 ЩРв-36з-0 36 УХЛ3 IP31 PRO	36	Корпус: 585×310×130 Ниша: 550×275×120	Масса 4,1 кг	RAL 7035	МКМ15-V-36-31-ZU

Аксессуары приведены на стр. 262.

	Наименование	Кол-во модулей	Габаритные размеры (В×Ш×Г), мм	Характеристики	Цвет	Артикул
	ЩРв-48з-0 36 УХЛЗ IP31 PRO	48	Корпус: 710×310×130 Ниша: 675×275×120	Масса 4,9 кг	RAL 7035	МКМ15-В-48-31-ЗУ
	ЩРв-2х24з-0 36 УХЛЗ IP31 PRO	48	Корпус: 460×600×130 Ниша: 425×565×120	Масса 6,1 кг	RAL 7035	МКМ15-В-2х24-31-ЗУ
	ЩРв-2х36з-0 36 УХЛЗ IP31 PRO	72	Корпус: 585×600×130 Ниша: 550×565×120	Масса 7,6 кг	RAL 7035	МКМ15-В-2х36-31-ЗУ
	ЩРв-2х48з-0 36 УХЛЗ IP31 PRO	96	Корпус: 710×600×130. Ниша: 675×565×120	Масса 9,1кг	RAL 7035	МКМ15-В-2х48-31-ЗУ
Щиты распределительные навесные (IP31)	ЩРН-12з-0 36 УХЛЗ IP31 PRO	12	Корпус: 335×310×130	Количество вво- дов: 3 отверстия Ø31 (снизу). Масса 3,2 кг	RAL 7035	МКМ15-Н-12-31-ЗУ



Наименование	Кол-во модулей	Габаритные размеры (В×Ш×Г), мм	Характеристики	Цвет	Артикул
ЩРн-24з-0 36 УХЛЗ IP31 PRO	24	Корпус: 460×310×130	Количество вво- дов: 3 отверстия Ø31 (снизу). Масса 4,2 кг	RAL 7035	МКМ15-N-24-31-ZU



ЩРн-36з-0 36 УХЛЗ IP31 PRO	36	Корпус: 585×310×130	Количество вво- дов: 3 отверстия Ø31 (снизу). Масса 5,2 кг	RAL 7035	МКМ15-N-36-31-ZU
-------------------------------	----	------------------------	---	----------	------------------



ЩРн-48з-0 36 УХЛЗ IP31 PRO	48	Корпус: 710×310×130	Количество вво- дов: 3 отверстия Ø31 (снизу). Масса 6,2 кг	RAL 7035	МКМ15-N-48-31-ZU
-------------------------------	----	------------------------	---	----------	------------------



ЩРн-2x24з-0 36 УХЛЗ IP31 PRO	48	Корпус: 460×600×130	Количество вво- дов: 6 отверстий Ø31 (снизу). Масса 7,5 кг	RAL 7035	МКМ15-N-2x24-31-ZU
---------------------------------	----	------------------------	---	----------	--------------------



ЩРн-2x36з-0 36 УХЛЗ IP31 PRO	72	Корпус: 585×600×130	Количество вво- дов: 6 отверстий Ø31 (снизу). Масса 9,3 кг	RAL 7035	МКМ15-N-2x36-31-ZU
---------------------------------	----	------------------------	---	----------	--------------------



ЩРн-2x48з-0 36 УХЛЗ IP31 PRO	96	Корпус: 710×600×130	Количество вво- дов: 6 отверстий Ø31 (снизу). Масса 11,1 кг	RAL 7035	МКМ15-N-2x48-31-ZU
---------------------------------	----	------------------------	--	----------	--------------------

**Щиты распределительные
навесные (IP54)**

Наименование	Кол-во модулей	Габаритные размеры (В×Ш×Г), мм	Характеристики	Цвет	Артикул
ЩРН-12з-1 У2 IP54 PRO	12	Корпус: 329×310×135	Количество вводов: 5 отверстий Ø20 (снизу). Масса 4,3 кг	RAL 7035	МКМ16-N-12-54-ZU



ЩРН-24з-1 У2 IP54 PRO	24	Корпус: 454×310×135	Количество вводов: 5 отверстий Ø20 (снизу). Масса 5,7 кг	RAL 7035	МКМ16-N-24-54-ZU
--------------------------	----	------------------------	---	----------	------------------



ЩРН-36з-1 У2 IP54 PRO	36	Корпус: 579×310×135	Количество вводов: 5 отверстий Ø20 (снизу). Масса 7 кг	RAL 7035	МКМ16-N-36-54-ZU
--------------------------	----	------------------------	---	----------	------------------



ЩРН-48з-1 У2 IP54 PRO	48	Корпус: 704×310×135	Количество вводов: 5 отверстий Ø20 (снизу). Масса 8,3 кг	RAL 7035	МКМ16-N-48-54-ZU
--------------------------	----	------------------------	---	----------	------------------



ЩРН-2х24з-1 У2 IP54 PRO	48	Корпус: 454×620×135	Количество вводов: 10 отверстий Ø20 (снизу). Масса 10 кг	RAL 7035	МКМ16-N-2х24-54-ZU
----------------------------	----	------------------------	---	----------	--------------------



ЩРН-2х36з-1 У2 IP54 PRO	72	Корпус: 579×620×135	Количество вводов: 10 отверстий Ø20 (снизу). Масса 12,3 кг	RAL 7035	МКМ16-N-2х36-54-ZU
----------------------------	----	------------------------	---	----------	--------------------



ЩРН-2х48з-1 У2 IP54 PRO	96	Корпус: 704×620×135	Количество вводов: 10 отверстий Ø20 (снизу). Масса 14,5 кг	RAL 7035	МКМ16-N-2х48-54-ZU
----------------------------	----	------------------------	---	----------	--------------------



Корпуса щитов учета и распределения ЩУРн(в)

Предназначены для сборки учетно-распределительных электрощитов с использованием модульной аппаратуры, для ввода электроэнергии, ее учета и распределения, а также защиты сетей напряжением 230/400 В от токов перегрузки и короткого замыкания.

4



Преимущества

- Повышенная антикоррозийная стойкость.
- Высококачественное наружное покрытие.
- Единый секрет замка.
- Набор дополнительных аксессуаров.
- Высокая технологичность и простота сборки.
- Несколько цветов и вариантов покраски.
- Высокий уровень электробезопасности.
- Сертификат соответствия.

Технические характеристики

Вид установки	навесной, встраиваемый
Толщина металла	0,8–1,0 мм
Номинальный ток	до 125 А
Тип покрытия	порошковое, шагрень/глянец
Цвет	RAL 7035, RAL 9016
Степень защиты	навесных – IP31, IP54, встраиваемых – IP31
Угол открытия двери	105°
Тип применяемых аппаратов	модульные
Климатическое исполнение	УХЛ3 для IP31, У2 для IP54

Особенности конструкции



Защитная раздельная оперативная панель исключает возможность поражения током в ходе эксплуатации изделия, а также позволяет пломбировать вводный аппарат без ограничения доступа к групповым аппаратам.



В исполнении IP54 многогранный защитный желоб корпуса предотвращает проникновение грязи и воды при открытии дверцы.



Универсальная монтажная панель под счетчик позволяет без дополнительных переходников установить любые типы однофазных или трехфазных счетчиков.



В исполнении IP54 предусмотрено уплотнение из вспененного полиуретана.



Информационное окно для удобства снятия показаний счетчика.



Установочная рейка для крепления шин N и PE*.

Комплектация

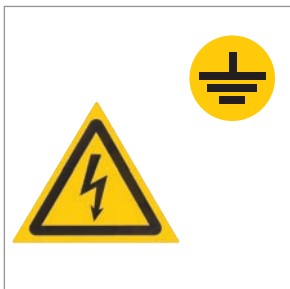

Знаки электробезопасности

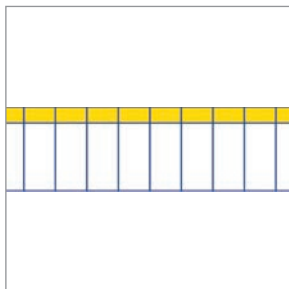

Маркировочная таблица



Сальники (для корпусов со степенью защиты IP54)

Цвет

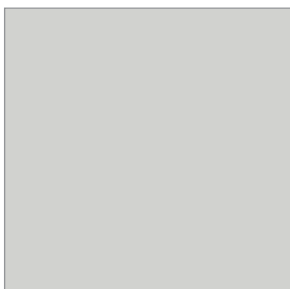

RAL 7035

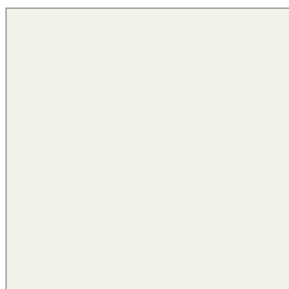

RAL 9016

* Шины N и PE приобретаются отдельно.



Расшифровка обозначений

ЩУРн-3/12зо-1 36 УХЛЗ IP31

- Щ** – щит
- УР** – учетно-распределительный
- н** – навесное исполнение
- в** – встраиваемый
- 1,3** – тип счетчика (одно-, трехфазный)
- 12-48** – количество модулей
- 3** – с замком
- о** – с окном
- 1** – номер модификации
- 0** – с цельной оперативной панелью для IP31; с отдельной оперативной панелью для IP54
- 1** – с отдельной оперативной панелью для IP31; с цельной оперативной панелью для IP54
- 3** – тип покрытия
 - 3** – ЭПК/шагрень
 - 5** – ЭПК/глянец
 - 7** – ППК/шагрень
- 6** – цвет краски
 - 6** – RAL 7035
 - 8** – RAL 9016

УХЛЗ, У2 – климатическое исполнение по ГОСТ15150

IP31 – степень защиты по ГОСТ 14254

IP54 – степень защиты по ГОСТ 14254

4

Ассортимент

Щиты учетно-распределительные встраиваемые (IP31)	Наименование	Тип счетчика	Кол-во модулей	Габаритные размеры (В×Ш×Г), мм	Характеристики	Цвет	Артикул
	ЩУРв-1/9зо-1 36 УХЛЗ IP31	1	9	Корпус: 490×330×145.	Количество вводов: по 1 отверстию 140×30 мм (сверху и снизу). Масса 4,5 кг	RAL 7035	MKM24-V-09-31-ZO
	ЩУРв-1/9зо-1 38 УХЛЗ IP31	1	9	Ниша: 445×285×150		RAL 9016	MKM25-V-09-31-ZO
	ЩУРв-3/9зо-1 36 УХЛЗ IP31	3	9	Корпус: 580×330×165.	Количество вводов: по 1 отверстию 140×30 мм (сверху и снизу). Масса 5,4 кг	RAL 7035	MKM34-V-09-31-ZO
	ЩУРв-3/9зо-1 38 УХЛЗ IP31	3	9	Ниша: 535×285×170		RAL 9016	MKM33-V-09-31-ZO
	ЩУРв-1/12зо-1 36 УХЛЗ IP31	1	12	Корпус: 480×320×165.	Количество вводов: по 1 отверстию 140×30 мм (сверху и снизу). Масса 4,6 кг	RAL 7035	MKM25-V-12-31-ZO
	ЩУРв-1/12зо-1 38 УХЛЗ IP31	1	12	Ниша: 435×275×170		RAL 9016	MKM23-V-12-31-ZO
	ЩУРв-3/12зо-1 36 УХЛЗ IP31	3	12	Корпус: 550×320×165.	Количество вводов: по 1 отверстию 140×30 мм (сверху и снизу). Масса 5,3 кг	RAL 7035	MKM35-V-12-31-ZO
	ЩУРв-3/12зо-1 38 УХЛЗ IP31	3	12	Ниша: 505×275×170		RAL 9016	MKM33-V-12-31-ZO



Наименование	Тип счетчика	Кол-во модулей	Габаритные размеры (В×Ш×Г), мм	Характеристики	Цвет	Артикул
ЩУРв-1/15зо-1 36 УХЛЗ IP31	1	15	Корпус: 490×490×145.	Количество вводов: по 2 отверстия 140×30 мм (сверху и снизу).	RAL 7035	МКМ24-V-15-31-Z0
ЩУРв-1/15зо-1 38 УХЛЗ IP31	1	15	Ниша: 445×445×150		RAL 9016	МКМ23-V-15-31-Z0
				Масса 6,6 кг		



ЩУРв-3/18зо-1 36 УХЛЗ IP31	3	18	Корпус: 580×490×165.	Количество вводов: по 2 отверстия 140×30 мм (сверху и снизу).	RAL 7035	МКМ34-V-18-31-Z0
ЩУРв-3/18зо-1 38 УХЛЗ IP31	3	18	Ниша: 535×445×170		RAL 9016	МКМ33-V-18-31-Z0
				Масса 8,1 кг		



ЩУРв-3/24зо-1 36 УХЛЗ IP31	3	24	Корпус: 580×520×165.	Количество вводов: по 2 отверстия 140×30 мм (сверху и снизу).	RAL 7035	МКМ34-V-24-31-Z0
ЩУРв-3/24зо-1 38 УХЛЗ IP31	3	24	Ниша: 535×475×170		RAL 9016	МКМ33-V-24-31-Z0
				Масса 8,5 кг		



ЩУРв-3/30зо-1 36 УХЛЗ IP31	3	30	Корпус: 550×500×165.	Количество вводов: по 1 отверстию 230×30 мм (сверху и снизу).	RAL 7035	МКМ35-V-30-31-1-Z0
ЩУРв-3/30зо-1 38 УХЛЗ IP31	3	30	Ниша: 505×455×170		RAL 9016	МКМ33-V-30-31-Z0
				Масса 8,4 кг		



ЩУРв-3/36зо-1 36 УХЛЗ IP31	3	36	Корпус: 580×600×165.	Количество вводов: по 2 отверстия 140×30 мм (сверху и снизу).	RAL 7035	МКМ34-V-36-31-Z0
ЩУРв-3/36зо-1 38 УХЛЗ IP31	3	36	Ниша: 535×555×170		RAL 9016	МКМ33-V-36-31-Z0
				Масса 9,6 кг		



ЩУРв-3/42зо-1 36 УХЛЗ IP31	3	42	Корпус: 580×655×165.	Количество вводов: по 2 отверстия 140×30 мм (сверху и снизу).	RAL 7035	МКМ34-V-42-31-Z0
ЩУРв-3/42зо-1 38 УХЛЗ IP31	3	42	Ниша: 535×610×170		RAL 9016	МКМ33-V-42-31-Z0
				Масса 10,3 кг		



ЩУРв-3/48зо-1 36 УХЛЗ IP31	3	48	Корпус: 550×610×165.	Количество вводов: по 1 отверстию 210×30 мм (сверху и снизу).	RAL 7035	МКМ35-V-48-31-Z0
ЩУРв-3/48зо-1 38 УХЛЗ IP31	3	48	Ниша: 505×565×170		RAL 9016	МКМ33-V-48-31-Z0
				Масса 10,0 кг		

Щиты учетно-распределительные навесные (IP31)

Наименование	Тип счетчика	Кол-во модулей	Габаритные размеры (В×Ш×Г), мм	Характеристики	Цвет	Артикул
ЩУРН-1/9зо-1 36 УХЛЗ IP31	1	9	Корпус: 470×260×145	Количество вводов: 3 отверстия Ø31 мм (снизу). Масса 4,3 кг	RAL 7035	МКМ22-N-09-31-ZO
ЩУРН-1/9зо-1 38 УХЛЗ IP31	1	9				



ЩУРН-3/9зо-1 36 УХЛЗ IP31	3	9	Корпус: 540×290×165	Количество вводов: 3 отверстия Ø31 мм (снизу). Масса 5,5 кг	RAL 7035	МКМ32-N-09-31-ZO
ЩУРН-3/9зо-1 38 УХЛЗ IP31	3	9				



ЩУРН-1/12зо-1 36 УХЛЗ IP31	1	12	Корпус: 395×310×165	Количество вводов: 3 отверстия Ø31 мм (снизу). Масса 4,5 кг	RAL 7035	МКМ25-N-12-31-ZO		
ЩУРН-1/12зо-1 38 УХЛЗ IP31	1	12					RAL 9016	МКМ23-N-12-31-ZO
ЩУРН-1/12зо-1 58 УХЛЗ* IP31	1	12					RAL 9010	МКМ1-N-12-31-58-ZO



ЩУРН-3/12зо-1 36 УХЛЗ IP31	3	12	Корпус: 540×310×165	Количество вводов: 3 отверстия Ø31 мм (снизу). Масса 5,9 кг	RAL 7035	МКМ35-N-12-31-ZO		
ЩУРН-3/12зо-1 38 УХЛЗ IP31	3	12					RAL 9016	МКМ33-N-12-31-ZO
ЩУРН-3/12зо-1 58 УХЛЗ* IP31	3	12					RAL 9010	МКМ3-N-12-31-58-ZO



ЩУРН-1/15зо-1 36 УХЛЗ IP31	1	15	Корпус: 470×400×145	Количество вводов: 5 отверстий Ø31 мм (снизу). Масса 6,3 кг	RAL 7035	МКМ22-N-15-31-ZO
ЩУРН-1/15зо-1 38 УХЛЗ IP31	1	15				



ЩУРН-3/18зо-1 36 УХЛЗ IP31	3	18	Корпус: 560×440×165	Количество вводов: 6 отверстий Ø31 мм (снизу). Масса 8,3 кг	RAL 7035	МКМ32-N-18-31-ZO
ЩУРН-3/18зо-1 38 УХЛЗ IP31	3	18				



ЩУРН-3/24зо-1 36 УХЛЗ IP31	3	24	Корпус: 560×480×165	Количество вводов: 6 отверстий Ø31 мм (снизу). Масса 10,4 кг	RAL 7035	МКМ32-N-24-31-ZO		
ЩУРН-3/24зо-1 38 УХЛЗ IP31	3	24					RAL 9016	МКМ34-N-24-31-ZO
ЩУРН-3/24зо-1 58 УХЛЗ* IP31	3	24					RAL 9010	МКМ3-N-24-31-58-ZO
ЩУРН-1/24зо-1 58 УХЛЗ* IP31	1	24					RAL 9010	МКМ1-N-24-31-58-ZO

* Позиции являются типовыми заказами.



Наименование	Тип счетчика	Кол-во модулей	Габаритные размеры (В×Ш×Г), мм	Характеристики	Цвет	Артикул
ЩУРН-З/30зо-1 36 УХЛЗ IP31	3	30	Корпус: 540×490×165	Количество вводов: 5 отверстий Ø31 мм (снизу).	RAL 7035	МКМ35-N-30-1-31-ZO
ЩУРН-З/30зо-1 38 УХЛЗ IP31	3	30				
				Масса 9,4 кг		



ЩУРН-З/30зо/1-1-36 УХЛЗ IP31	3	30	Корпус: 540×440×165	Количество вводов: 6 отверстий Ø31 мм (снизу).	RAL 7035	МКМ35-N-30/1-1-31-ZO
ЩУРН-З/30з/1-1-38 УХЛЗ IP31	3	30				
				Масса 9,7 кг		



ЩУРН-З/36зо-1 36 УХЛЗ IP31	3	36	Корпус: 560×550×165	Количество вводов: 6 отверстий Ø31 мм (снизу).	RAL 7035	МКМ32-N-36-31-ZO
ЩУРН-З/36зо-1 38 УХЛЗ IP31	3	36				
ЩУРН-З/36зо-1 58 УХЛЗ* IP31						
				Масса 11,5 кг		



ЩУРН-З/42зо-1 36 УХЛЗ IP31	3	42	Корпус: 560×600×165	Количество вводов: 6 отверстий Ø31 мм (снизу).	RAL 7035	МКМ32-N-42-31-ZO
ЩУРН-З/42зо-1 38 УХЛЗ IP31	3	42				
				Масса 12,7 кг		



ЩУРН-З/48зо-1 36 УХЛЗ IP31	3	48	Корпус: 540×600×165	Количество вводов: 6 отверстий Ø31 мм (снизу).	RAL 7035	МКМ35-N-48-31-ZO
ЩУРН-З/48зо-1 38 УХЛЗ IP31	3	48				
ЩУРН-З/48зо-1 58 УХЛЗ* IP31	3	48				
				Масса 11,1 кг		

Щиты учетно-распределительные навесные (IP54)



ЩУРН-1/12з-0 У2 IP54	1	12	Корпус: 395×310×165	Количество вводов: 3 отверстия Ø31 мм (снизу).	RAL 7035	МКМ22-N-12-54-Z



ЩУРН-З/12з-0 У2 IP54	3	12	Корпус: 540×310×165	Количество вводов: 3 отверстия Ø31 мм (снизу).	RAL 7035	МКМ32-N-12-54-Z

* Позиции являются типовыми заказными

Корпуса щитов ввода и учета электроэнергии ЩУ

Предназначены для сборки вводно-учетных электрощитов с применением модульной аппаратуры, для ввода и учета электроэнергии в жилых и производственных помещениях.

4



Преимущества

- Возможность эксплуатации на открытом воздухе.
- Повышенная антикоррозийная стойкость.
- Высококачественное покрытие.
- Высокая технологичность и простота сборки.
- Удобство монтажа.
- Высокий уровень электробезопасности.
- Сертификат соответствия.

Технические характеристики:

Вид установки	навесной
Способ крепления	к столбу, к стене
Толщина металла	1,0 мм
Номинальный ток	до 100 А
Тип покрытия	порошковое, шагрень
Цвет	RAL 7035
Степень защиты	IP54
Угол открытия двери	120°
Тип применяемых аппаратов	модульные
Климатическое исполнение	У1

Особенности конструкции



Позволяют отдельно разместить аппарат защиты (ВА47-29) и аппарат отключения электроэнергии (ВН-32), а также ограничитель импульсных перенапряжений (ОПС1).



Предусмотрена возможность пломбировки оперативной панели в закрытом состоянии (с помощью отверстий в пылевлагодонепроницаемой фурнитуре).



Оперативная панель, закрывающая электросчетчик и электроаппараты. Панель крепится к корпусу при помощи петель и запирается индивидуальным замком.



Дополнительный козырек корпуса предотвращает проникновение грязи и воды при открытии двери.



Оперативная панель имеет окно для снятия показаний электросчетчика и прорезь для доступа к аппарату защиты.

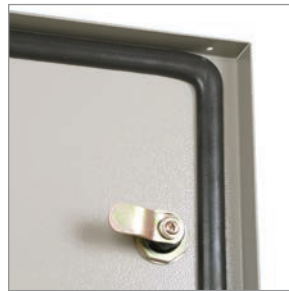

Уплотнение из вспененного полиуретана.

Комплектация

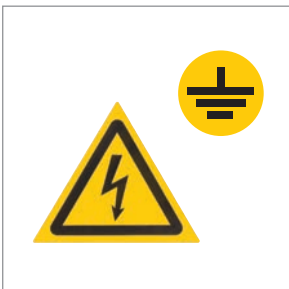

Знаки электробезопасности



Сальники



Комплект для заземления в корпусах ЩУ-Х/1-1 У1 IP54

Расшифровка обозначений

ЩУ-1/1-0 У1 IP54

- Щ** – щит
У – учетный
1, 3 – тип счетчика (одно-, трехфазный)
1 – количество счетчиков
0 – номер модификации
 0 – без оперативной панели
 1 – с оперативной панелью в виде дверцы
У1 – климатическое исполнение по ГОСТ15150
IP54 – степень защиты по ГОСТ 14254

Ассортимент

4

	Наименование	Тип счетчика	Максимальное количество модулей	Габаритные размеры (В×Ш×Г)	Характеристики	Цвет	Артикул
	ЩУ-1/1-0 У1 IP54	1	2	310×300×150	Количество вводов: 2 отверстия Ø31 мм (снизу). Масса 3,9 кг	RAL 7035	MKM51-N-01-54
	ЩУ-1/2-0 У1 IP54	1	2	310×420×150	Количество вводов: 2 отверстия Ø31 мм (снизу). Масса 5,3 кг	RAL 7035	MKM51-N-02-54
	ЩУ-3/1-0 У1 IP54	3	3	395×310×150	Количество вводов: 3 отверстия Ø31 мм (снизу). Масса 5,0 кг	RAL 7035	MKM51-N-03-54
	ЩУ-1/1-1 У1 IP54	1	6 (4 и 2)	310×300×150	Количество вводов: 2 отверстия Ø31 мм (снизу). Масса 5,3 кг	RAL 7035	MKM51-N-04-54
	ЩУ-3/1-1 У1 IP54	3	12 (4, 4, 4)	445×400×150	Количество вводов: 2 отверстия Ø31 мм (снизу). Масса 8,7 кг	RAL 7035	MKM51-N-09-54

Комплект для монтажа металлических корпусов

Комплект предназначен для монтажа металлических корпусов:

- на железобетонных стойках типа СВ110 и СВ105 – крепление скобами;
- на столбах круглого сечения диаметром до 350 мм – крепление монтажными полосами.

Наибольшая масса закрепляемого электрощита – 80 кг.

	Наименование	Артикул	Комплектующие	Крепление скобами	Крепление монтажными полосами
	Комплект крепления металлокорпуса к столбу монтажной полосой	УКК-0-125	Планка монтажная, шт.	2	–
			Планка монтажная в сборе, шт.	–	2
			Скоба, шт.	2	–
			Полоса монтажная, шт.	–	2
			Болт закладной, шт.	4	–
			Втулка, шт.	–	4
			Болт М8×100, шт.	–	2
	Комплект крепления металлокорпуса к столбу скобой	УКК-0-126	Болт фланцевый М6×14, шт.	4	4
			Гайка фланцевая М6, шт.	4	4
			Гайка фланцевая М8, шт.	4	2
			Кольцо уплотнительное, шт.	4	4
			Паспорт, экземпляры	1	1
			Упаковка, комплекты	1	1

Схема крепления корпуса к столбу скобой



Схема крепления корпуса к столбу монтажной полосой



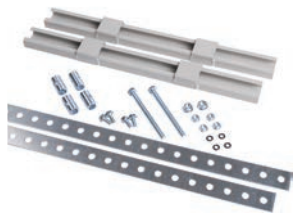

Корпуса модульные распределительные ЩРн и учетно-распределительные ЩУРн серии LIGHT

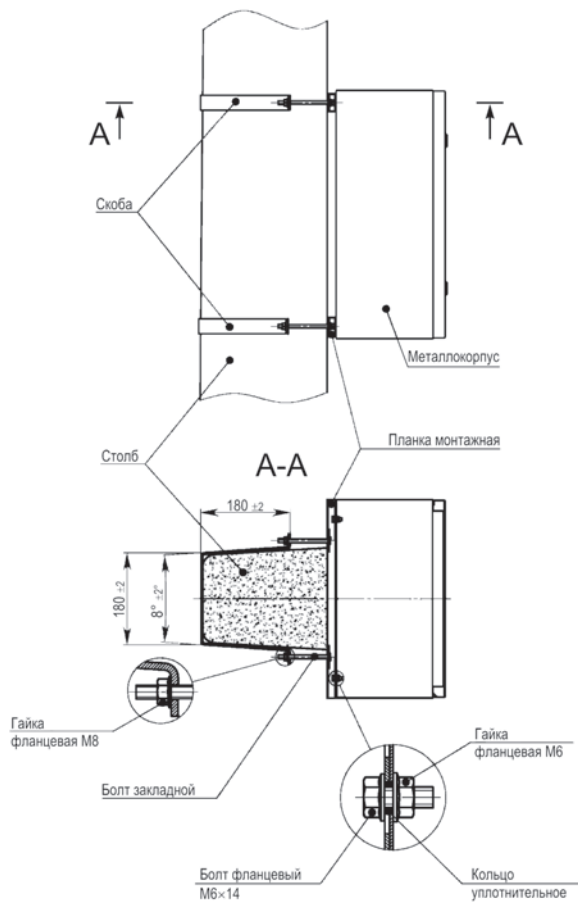
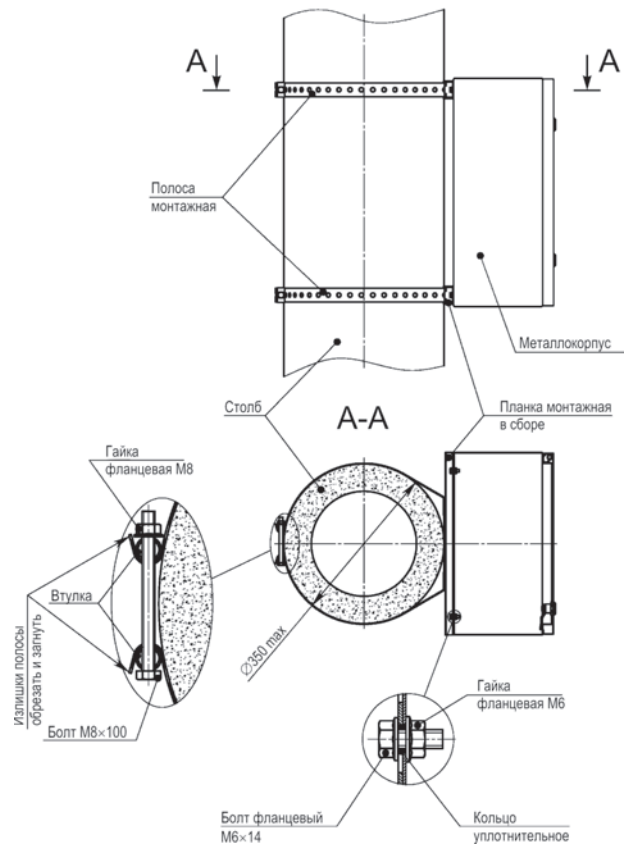
Корпуса серии LIGHT предназначены для сборки распределительных электрощитов с использованием модульной аппаратуры, для ввода и распределения (корпуса ЩРн), учета и распределения электроэнергии (корпуса ЩУРн), а также защиты сетей напряжением 230/400 В от токов перегрузки и короткого замыкания.

4



**Произведено
в
России**

Преимущества

- Стильный, эргономичный дизайн.
- Жесткая легкая конструкция.
- Ударопрочная пластиковая крышка из самозатухающего пластика.
- Съемная DIN-рейка.
- Оцинкованная рейка для крепления шин N и PE (в определенных исполнениях).
- Наличие вводных отверстий сверху и снизу.
- Увеличенное до 25 мм расстояние между задней стенкой и DIN-рейками для удобства прокладки кабеля.
- Возможность монтажа электроустановочных изделий (евророзеток, клавишных выключателей и т.п.).
- Возможность установки однофазного счетчика электроэнергии на DIN-рейку.
- Удобство и простота сборки.
- Возможность пломбировки корпуса.
- Повышенная антикоррозийная стойкость.

Технические характеристики:

Вид установки	навесной
Толщина металла	0,8 мм
Номинальный ток	100 А
Тип покрытия	порошковая шагрень, муар
Цвет	RAL 7035, RAL 9016, RAL 9005
Степень защиты	IP31
Климатическое исполнение	УЗ
Тип счетчика	однофазный на DIN-рейку
Тип применяемых аппаратов	модульные
Ввод кабелей	сверху и снизу

Особенности конструкции



Сборно-разборный корпус состоит из основания и фасадной панели.



Введены дополнительные ребра жесткости.



В нижней правой части располагается узел заземления, предназначенный для подсоединения внешних и внутренних защитных проводников.



Возможность установки шин N и PE на оцинкованную рейку (в определенных моделях).



Для навески корпуса на стену предусмотрены специальные отверстия.



В моделях с литерой «р» выполнены 3 гнезда под установку стационарных встраиваемых евророзеток либо клавишных выключателей в трехместной рамке.



Шаг крепления DIN-реек увеличен до 127 мм (5").

Комплектация



Сальники

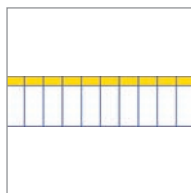

Маркировочная таблица

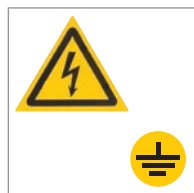

Знаки электробезопасности

Цвет

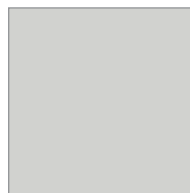

RAL 7035





RAL 9016



RAL 9005

Расшифровка обозначений



ЩРн-12р-1 36 IP31 LIGHT

- Щ – щит
 Р – распределительный
 н – навесное исполнение
12–48 – максимальное количество модулей
 р – наличие гнезд под установку стационарных розеток, клавишных выключателей и т.п.
1 – номер модификации
3 – тип покрытия –
 3 – ЭПК/шагрень
 4 – ЭПК/муар
6 – цвет краски
 6 – RAL 7035 
 8 – RAL 9016 
 1 – RAL 9005 

IP31 – степень защиты по ГОСТ 14254

LIGHT – название серии

ЩУРн-1/12р-1 36 IP31 LIGHT







- Щ – щит
 УР – учетно-распределительный
 н – навесное исполнение
1 – тип счетчика однофазный
12–36 – максимальное количество модулей
 р – наличие гнезд под установку стационарных розеток, клавишных выключателей и т.п.
1 – номер модификации
3 – тип покрытия –
 3 – ЭПК/шагрень
 4 – ЭПК/муар
6 – цвет краски
 6 – RAL 7035 
 8 – RAL 9016 
 1 – RAL 9005 

IP31 – степень защиты по ГОСТ 14254

LIGHT – название серии

4

Ассортимент

Щиты распределительные навесные	Наименование	Количество модулей	Габаритные размеры (В×Ш×Г)	Характеристики	Цвет	Артикул
	ЩРн-24-1 36 IP31 LIGHT	24	271×300×109	Количество вводов: по 3 отверстия Ø28 (сверху и снизу)	RAL7035	MKM14-N-24-30-Z-L
	ЩРн-24-1 38 IP31 LIGHT				RAL9016	MKM13-N-24-30-Z-L
	ЩРн-24-1 41 IP31 LIGHT				RAL9005	MKM12-N-24-30-Z-L
	ЩРн-36-1 36 IP31 LIGHT	36	398×300×109	Количество вводов: по 3 отверстия Ø28 (сверху и снизу)	RAL7035	MKM14-N-36-30-Z-L
	ЩРн-36-1 38 IP31 LIGHT				RAL9016	MKM13-N-36-30-Z-L
	ЩРн-36-1 41 IP31 LIGHT				RAL9005	MKM12-N-36-30-Z-L
	ЩРн-48-1 36 IP31 LIGHT	48	525×300×109	Количество вводов: по 5 отверстий Ø28 (сверху и снизу)	RAL7035	MKM14-N-48-30-Z-L
	ЩРн-48-1 38 IP31 LIGHT				RAL9016	MKM13-N-48-30-Z-L
	ЩРн-48-1 41 IP31 LIGHT				RAL9005	MKM12-N-48-30-Z-L
	ЩУРн-12р-1 36 IP31 LIGHT	12	271×300×109	Количество вводов: по 3 отверстия Ø28 (сверху и снизу)	RAL7035	MKM14-N-12-30-Z-R-L
	ЩУРн-12р-1 38 IP31 LIGHT				RAL9016	MKM13-N-12-30-Z-R-L
	ЩУРн-12р-1 41 IP31 LIGHT				RAL9005	MKM12-N-12-30-Z-R-L
	ЩУРн-24р-1 36 IP31 LIGHT	24	398×300×109	Количество вводов: по 3 отверстия Ø28 (сверху и снизу)	RAL7035	MKM14-N-24-30-Z-R-L
	ЩУРн-24р-1 38 IP31 LIGHT				RAL9016	MKM13-N-24-30-Z-R-L
	ЩУРн-24р-1 41 IP31 LIGHT				RAL9005	MKM12-N-24-30-Z-R-L
	ЩУРн-36р-1 36 IP31 LIGHT	36	525×300×109	Количество вводов: по 5 отверстий Ø28 (сверху и снизу)	RAL7035	MKM14-N-36-30-Z-R-L
	ЩУРн-36р-1 38 IP31 LIGHT				RAL9016	MKM13-N-36-30-Z-R-L
	ЩУРн-36р-1 41 IP31 LIGHT				RAL9005	MKM12-N-36-30-Z-R-L

Щиты учетно-распределительные навесные

Наименование	Количество модулей	Габаритные размеры (В×Ш×Г)	Характеристики	Цвет	Артикул
ЩУРН-1/12-1 36 IP31 LIGHT	12	300×300×109	Количество вводов: 2 отверстия Ø28 (сверху) и 3 отверстия Ø28 (снизу)	RAL7035	MKM21-N-12-30-0-L
ЩУРН-1/12-1 38 IP31 LIGHT				RAL9016	MKM22-N-12-30-0-L
ЩУРН-1/12-1 41 IP31 LIGHT				RAL9005	MKM23-N-12-30-0-L



ЩУРН-1/24-1 36 IP31 LIGHT	24	427×300×109	Количество вводов: 2 отверстия Ø28 (сверху) и 3 отверстия Ø28 (снизу)	RAL7035	MKM21-N-24-30-0-L
ЩУРН-1/24-1 38 IP31 LIGHT				RAL9016	MKM22-N-24-30-0-L
ЩУРН-1/24-1 41 IP31 LIGHT				RAL9005	MKM23-N-24-30-0-L



ЩУРН-1/36-1 36 IP31 LIGHT	36	554×300×109	Количество вводов: 4 отверстия Ø28 (сверху) и 5 отверстий Ø28 (снизу)	RAL7035	MKM21-N-36-30-0-L
ЩУРН-1/36-1 38 IP31 LIGHT				RAL9016	MKM22-N-36-30-0-L
ЩУРН-1/36-1 41 IP31 LIGHT				RAL9005	MKM23-N-36-30-0-L



ЩУРН-1/12р-1 36 IP31 LIGHT	12	427×300×109	Количество вводов: 2 отверстия Ø28 (сверху) и 3 отверстия Ø28 (снизу)	RAL7035	MKM21-N-12-30-0-R-L
ЩУРН-1/12р-1 38 IP31 LIGHT				RAL9016	MKM22-N-12-30-0-R-L
ЩУРН-1/12р-1 41 IP31 LIGHT				RAL9005	MKM23-N-12-30-0-R-L



ЩУРН-1/24р-1 36 IP31 LIGHT	24	554×300×109	Количество вводов: 4 отверстия Ø28 (сверху) и 5 отверстий Ø28 (снизу)	RAL7035	MKM21-N-24-30-0-R-L
ЩУРН-1/24р-1 38 IP31 LIGHT				RAL9016	MKM22-N-24-30-0-R-L
ЩУРН-1/24р-1 41 IP31 LIGHT				RAL9005	MKM23-N-24-30-0-R-L

Корпуса модульные распределительные ЩРн и ЩРв серии UNIVERSAL

Щиты распределительные ЩРн, ЩРв серии «УНИВЕРСАЛ» (UNIVERSAL) предназначены для сборки распределительных электрощитов с использованием модульной аппаратуры, для ввода и распределения электроэнергии, а также защиты сетей напряжением 230/400 В от токов перегрузки и короткого замыкания.

4



**Произведено
в
России**

Преимущества

- Удобство и простота сборки – за счет съемной монтажной рамы.
- Полная комплектация.
- Удобное расположение шин N и PE.
- Многофункциональный кабель-ввод.
- Увеличенное расстояние между задней стенкой и DIN-рейками для удобства прокладки кабеля.
- Возможность пломбировки корпуса.
- Жесткая конструкция.
- Унифицированный модельный ряд.
- Высокая электробезопасность.
- Стильный, эргономичный дизайн.

Технические характеристики:

Вид установки	навесной, встраиваемый
Толщина металла	0,8 мм
Номинальный ток	до 125 А
Тип покрытия	порошковая шагрень, шагрень
Цвет	RAL 7035
Степень защиты	навесных – IP54, встраиваемых – IP31
Климатическое исполнение	У2 – для IP54, У3 – для IP31
Тип применяемых аппаратов:	модульные
Ввод кабелей	сверху и снизу – во встраиваемых корпусах, снизу – в навесных

Особенности конструкции

ЩРН

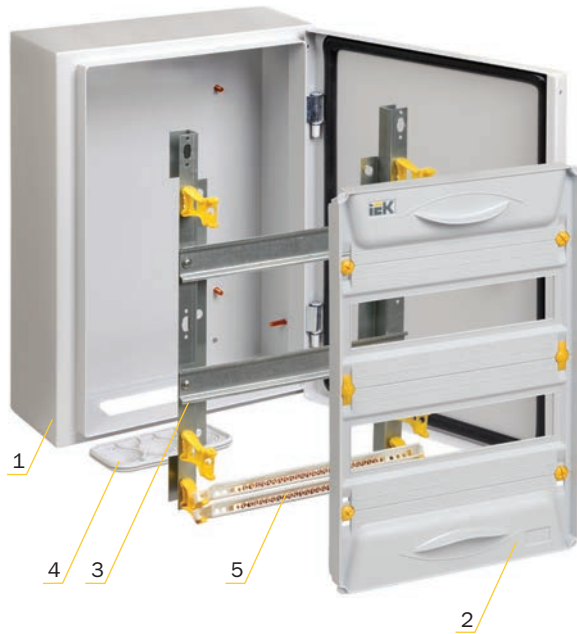

- 1 – Оболочка
- 2 – Оперативная панель и пластиковые элементы
- 3 – Монтажная рама
- 4 – Кабельный ввод-сальник
- 5 – Шины N и PE
- 6 – Защитный кожух

ЩРВ

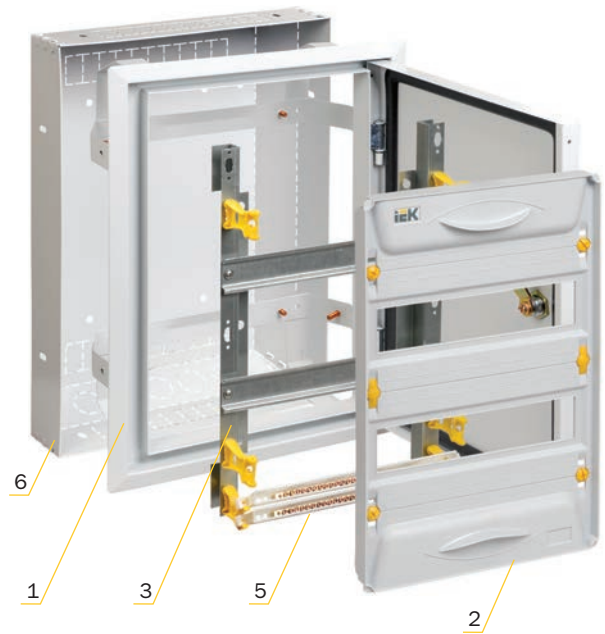

4



Защитная оперативная панель исключает поражение током в ходе эксплуатации готового изделия.



Шины N и PE защелкиваются в держатели стойки, которые устанавливаются в гнезда монтажных профилей при помощи зацепов. Такое расположение шин делает более удобным подвод кабелей.



В исполнении IP54 предусмотрено уплотнение из вспененного полиуретана.



Во встраиваемых корпусах предусмотрена возможность установки защитного перфорированного кожуха, который значительно упрощает монтаж корпуса в нишу.



Комплектация



Монтажная рама



Оперативная панель и пластиковые элементы



Кабельный ввод-сальник (для ЩРН)



Суппорты с шинами N и PE



Заглушка YIS50-12-K03

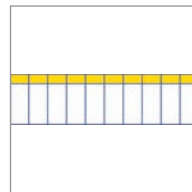

Маркировочная таблица

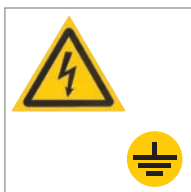

Знаки электро-безопасности



Комплект для заземления и навески корпуса (для ЩРН)

4

Цвет

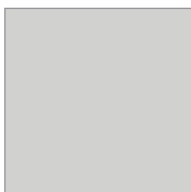

RAL 7035

Расшифровка обозначений

ЩРН-24з-1 IP54 UNIVERSAL

- ЩР** – щит распределительный
- н** – навесное исполнение
- 24** – количество устанавливаемых модулей: 24, 36, 48, 2×24, 2×36, 2×48
- з** – наличие замка
- 1** – номер модификации
- IP54** – степень защиты по ГОСТ 14254
- UNIVERSAL** – название серии

ЩРВ-24зк-1 36 IP31 UNIVERSAL

- ЩР** – щит распределительный
- в** – встраиваемый
- 24** – количество устанавливаемых модулей: 24, 36, 48, 2×24, 2×36, 2×48
- з** – наличие замка
- к** – наличие защитного кожуха
- 1** – номер модификации
- 36** – тип, цвет, структура поверхности покрытия:
 - 36** – ЭПК/шагрень, RAL 7035 (светло-серый)
 - IP31** – степень защиты по ГОСТ 14254
- UNIVERSAL** – название серии

Ассортимент

Щиты распределительные встраиваемые

	Наименование	Кол-во модулей	Габаритные размеры (В×Ш×Г)	Характеристики	Цвет	Артикул
	ЩРв-24з-1 36 IP31 UNIVERSAL	24	Корпус: 480×352×138. Ниша: 455×330×135	Расположение отверстий: сверху, снизу, сзади. Масса: 4,18 кг Шины N/PE: 6×9 мм 24/2 – 2 шт.	RAL7035	МКМ12-V-24-31-Z-U
	ЩРв-36з-1 36 IP31 UNIVERSAL	36	Корпус: 605×352×138. Ниша: 580×330×135	Расположение отверстий: сверху, снизу, сзади. Масса: 4,92 кг Шины N/PE: 6×9 мм 24/2 – 2 шт.	RAL7035	МКМ12-V-36-31-Z-U
	ЩРв-48з-1 36 IP31 UNIVERSAL	48	Корпус: 730×352×138. Ниша: 705×330×135	Расположение отверстий: сверху, снизу, сзади. Масса: 5,86 кг Шины N/PE: 8×12 мм 24/2 – 2 шт.	RAL7035	МКМ12-V-48-31-Z-U
	ЩРв-2×24з-1 36 IP31 UNIVERSAL	48	Корпус: 480×662×138. Ниша: 455×640×135	Расположение отверстий: сверху, снизу, сзади. Масса: 7,83 кг Шины N/PE: 8×12 мм 24/2 – 4 шт.	RAL7035	МКМ12-V-2x24-31-Z-U
	ЩРв-2×36з-1 36 IP31 UNIVERSAL	72	Корпус: 605×662×138. Ниша: 580×640×135	Расположение отверстий: сверху, снизу, сзади. Масса: 9,22 кг Шины N/PE: 8×12 мм 24/2 – 4 шт.	RAL7035	МКМ12-V-2x36-31-Z-U
	ЩРв-2×48з-1 36 IP31 UNIVERSAL	96	Корпус: 730×662×138. Ниша: 705×640×135	Расположение отверстий: сверху, снизу, сзади. Масса: 11,04 кг Шины N/PE: 8×12 мм 24/2 – 4 шт.	RAL7035	МКМ12-V-2x48-31-Z-U



	Наименование	Кол-во модулей	Габаритные размеры (В×Ш×Г)	Характеристики	Цвет	Артикул
	ЩРВ-24зк-1 36 IP31 UNIVERSAL	24	Корпус: 480×352×138. Ниша: 455×330×135	Расположение отверстий: сверху, снизу, сзади. Масса: 5,42 кг Шины N/PE: 6×9 мм 24/2 – 2 шт.	RAL7035	МКМ12-V-24-31-ZK-U
	ЩРВ-36зк-1 36 IP31 UNIVERSAL	36	Корпус: 605×352×138. Ниша: 580×330×135	Расположение отверстий: сверху, снизу, сзади. Масса: 6,45 кг Шины N/PE: 6×9 мм 24/2 – 2 шт.	RAL7035	МКМ12-V-36-31-ZK-U
	ЩРВ-48зк-1 36 IP31 UNIVERSAL	48	Корпус: 730×352×138. Ниша: 705×330×135	Расположение отверстий: сверху, снизу, сзади. Масса: 7,66 кг Шины N/PE: 8×12 мм 24/2 – 2 шт.	RAL7035	МКМ12-V-48-31-ZK-U
	ЩРВ-2×24зк-1 36 IP31 UNIVERSAL	48	Корпус: 480×662×138. Ниша: 455×640×135	Расположение отверстий: сверху, снизу, сзади. Масса: 9,92 кг Шины N/PE: 8×12 мм 24/2 – 4 шт.	RAL7035	МКМ12-V-2x24-31-ZK-U
	ЩРВ-2×36зк-1 36 IP31 UNIVERSAL	72	Корпус: 605×662×138. Ниша: 580×640×135	Расположение отверстий: сверху, снизу, сзади. Масса: 11,74 кг Шины N/PE: 8×12 мм 24/2 – 4 шт.	RAL7035	МКМ12-V-2x36-31-ZK-U
	ЩРВ-2×48зк-1 36 IP31 UNIVERSAL	96	Корпус: 730×662×138. Ниша: 705×640×135	Расположение отверстий: сверху, снизу, сзади. Масса: 14,01 кг Шины N/PE: 8×12 мм 24/2 – 4 шт.	RAL7035	МКМ12-V-2x48-31-ZK-U

Щиты распределительные навесные

Наименование	Кол-во модулей	Габаритные размеры (В×Ш×Г), мм	Характеристики	Цвет	Артикул
ЩРН-12з-1 IP54 UNIVERSAL	12	315×310×136	Расположение отверстий: снизу 70×140. Масса: 4,5 кг Шины N/PE: 6×9 мм 24/2 – 2 шт.	RAL7035	MKM11-N-12-54-Z-U



ЩРН-24з-1 IP54 UNIVERSAL	24	440×310×136	Расположение отверстий: снизу 70×140. Масса: 5,02 кг Шины N/PE: 6×9 мм 24/2 – 2 шт.	RAL7035	MKM11-N-24-54-Z-U
--------------------------	----	-------------	---	---------	-------------------



ЩРН-36з-1 IP54 UNIVERSAL	36	565×310×136	Расположение отверстий: снизу 70×140. Масса: 6,11 кг Шины N/PE: 6×9 мм 24/2 – 2 шт.	RAL7035	MKM11-N-36-54-Z-U
--------------------------	----	-------------	---	---------	-------------------



ЩРН-48з-1 IP54 UNIVERSAL	48	690×310×136	Расположение отверстий: снизу 70×140. Масса: 7,22 кг Шины N/PE: 8×12 мм 24/2 – 2 шт.	RAL7035	MKM11-N-48-54-Z-U
--------------------------	----	-------------	--	---------	-------------------



ЩРН-2×24з-1 IP54 UNIVERSAL	48	440×620×136	Расположение отверстий: снизу 70×140. Масса: 9,43 кг Шины N/PE: 8×12 мм 24/2 – 4 шт.	RAL7035	MKM11-N-2x24-54-Z-U
----------------------------	----	-------------	--	---------	---------------------



ЩРН-2×36з-1 IP54 UNIVERSAL	72	565×620×136	Расположение отверстий: снизу 70×140. Масса: 11,41 кг Шины N/PE: 8×12 мм 24/2 – 4 шт.	RAL7035	MKM11-N-2x36-54-Z-U
----------------------------	----	-------------	---	---------	---------------------



ЩРН-2×48з-1 IP54 UNIVERSAL	96	690×620×136	Расположение отверстий: снизу 70×140. Масса: 13,46 кг Шины N/PE: 8×12 мм 24/2 – 4 шт.	RAL7035	MKM11-N-2x48-54-Z-U
----------------------------	----	-------------	---	---------	---------------------



Аксессуары к корпусам серии UNIVERSAL и PRO

	Наименование	Применение	Артикул
	Заглушка 12 модулей серая UNIVERSAL/PRO	Корпуса ЩРН(В) PRO, корпуса ЩРН(В) UNIVERSAL	YIS50-12-K03
	Суппорт для корпусов UNIVERSAL/PRO IEK	Корпуса ЩРН(В) PRO, корпуса ЩРН(В) UNIVERSAL	YIS50-SUPF-K03
	Торцевой элемент фальш-панели серый UNIVERSAL/PRO	Корпуса ЩРН(В) PRO, корпуса ЩРН(В) UNIVERSAL	YIS50-TFP-K03
	Торцевой элемент фальш-панели прозрачный UNIVERSAL/PRO	Корпуса ЩРН(В) PRO, корпуса ЩРН(В) UNIVERSAL	YIS50-TFP-K08
	Соединитель фальш-панели желтый UNIVERSAL/PRO	Корпуса ЩРН(В) PRO, корпуса ЩРН(В) UNIVERSAL	YIS50-SSFP-K05
	Стойка фальш-панели желтая UNIVERSAL/PRO	Корпуса ЩРН(В) PRO, корпуса ЩРН(В) UNIVERSAL	YIS50-SFP-K05
	Основной элемент фальш-панели серый UNIVERSAL/PRO	Корпуса ЩРН(В) PRO, корпуса ЩРН(В) UNIVERSAL	YIS50-OFП-K03
	Основной элемент фальш-панели прозрачный UNIVERSAL/PRO	Корпуса ЩРН(В) PRO, корпуса ЩРН(В) UNIVERSAL	YIS50-OFП-K08
	Фиксирующий винт фальш-панели желтый UNIVERSAL/PRO	Корпуса ЩРН(В) PRO, корпуса ЩРН(В) UNIVERSAL	YIS50-FVFP-K05
	Изолятор-стойка UNIVERSAL/PRO	Корпуса ЩРН(В) PRO, корпуса ЩРН(В) UNIVERSAL	YIS51-K05
	Изолятор-стойка UNIVERSAL ИСК-1*	Корпуса ЩРН(В) UNIVERSAL	YIS50-K05
	Ввод-сальник серый UNIVERSAL	Корпуса ЩРН(В) UNIVERSAL	YIS50-VS-K03

* Устанавливался до октября 2016 г.

Корпуса щитов этажных ЩЭ

Используются для сборки этажных распределительных щитов, предназначенных для приема и распределения электроэнергии в жилых и общественных зданиях, а также для защиты отходящих линий при перегрузках и коротких замыканиях.

Сварной металлический корпус состоит из трех отсеков: вводно-учетного, распределительного, отсека слаботочного оборудования.

В вводно-учетном отсеке в корпусах ЩЭ-Х-1 размещены перфорированные планки для крепления счетчиков на DIN-рейку (по количеству квартир), в корпусах ЩЭ-Х-6 установлена съемная монтажная панель.

Предусмотрена возможность установки в этом же отсеке аппарата отключения магистральной линии.

В распределительном отсеке установлены DIN-рейки для аппаратов групповых линий и элементы для установки шин N и PE. Отсек укомплектован оперативной панелью.

Отсек слаботочного оборудования снабжен перфорированными профилями для прокладки теле- и радиосетей, телефонных линий, сетей охранной сигнализации, домофонов и т.п. Между слаботочным и силовым отсеками расположена разделительная перегородка.

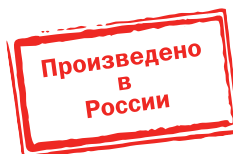

Преимущества

- Повышенная антикоррозийная стойкость.
- Высококачественное наружное покрытие.
- Высокая технологичность и простота сборки.
- Удобство монтажа.
- Высокий уровень электробезопасности.
- Сертификат соответствия.
- Срок эксплуатации – не менее 25 лет.

Технические характеристики:

Вид установки	встраиваемый, возможность навесного исполнения
Толщина металла	1,0 мм
Номинальный ток для одной квартиры	50 А
Тип покрытия	порошковое, шагренё
Цвет	RAL 7035
Степень защиты	IP31
Угол открытия двери	105°
Климатическое исполнение	УХЛ3

Особенности конструкции

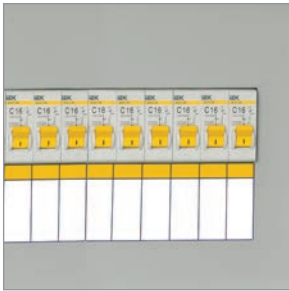

Количество модулей на квартиру:
 – до 9 модулей в ЩЭ-Х-1
 и ЩЭ-Х-6 на 1, 2, 3, 4 квартиры;
 – до 7 модулей в ЩЭ-Х-1270
 на 5 и 6 квартир.



Возможность навесного исполнения при использовании дополнительного кожуха:
 – для корпусов ЩЭ-Х-1 и ЩЭ-Х-6 используется кожух для навесного исполнения (МКМ42-00-31);
 – для корпусов ЩЭ-Х-1270 используется кожух для навесного исполнения для щитов ЩЭ-1270 (МКМ42-1270-31).

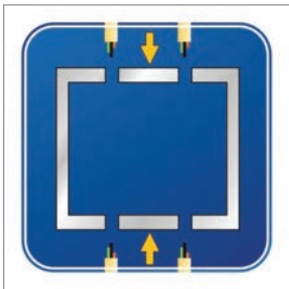

Возможность установки щита после прокладки магистральной линии.



Дверца вводно-учетного отсека имеет окна для снятия показаний счетчика.

4

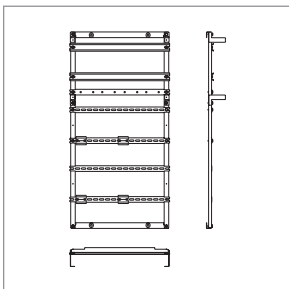

Съемная монтажная рама в корпусах ЩЭ-Х-1... позволяет без дополнительных переходников установить однофазные или трехфазные счетчики электроэнергии.

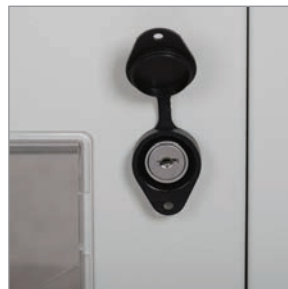

Возможность пломбировки учетного отсека.

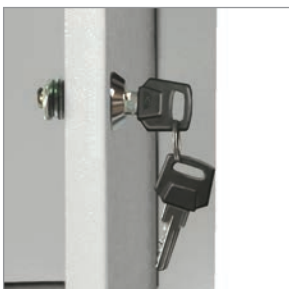

Каждый из отсеков закрывается отдельной дверцей. Секреты ключей для разных отсеков не совпадают.



Съёмная монтажная панель в корпусах ЩЭ-Х-6 позволяет устанавливать счетчики как на три точки крепления, так и на DIN-рейку.

Комплектация корпусов ЩЭ-Х-1

Паспорт
 Инструкция по сборке
 Знаки «Высокое напряжение» и «Заземление»
 Маркировочная таблица
 DIN-рейки
 Шины N 6×9 8/1
 Шины N 6×9 8/2
 Изоляторы на DIN-рейку
 Сжим У733М
 Метизы

Комплектация корпусов ЩЭ-Х-6*

Паспорт
 Инструкция по сборке
 Знаки «Высокое напряжение» и «Заземление»
 Маркировочная таблица
 Метизы

* Комплекты для монтажа к ЩЭ-Х-6 приобретаются отдельно.

Расшифровка обозначений

ЩЭ-2-1 36 УХЛЗ IP31

ЩЭ – щит этажный
2, 3, 4 – количество счетчиков
1 – номер модификации
3 – тип покрытия
3 – ЭПК/шагрень
6 – цвет краски
6 – RAL 7035 ■
УХЛЗ – климатическое исполнение по ГОСТ 15150
IP31 – степень защиты по ГОСТ 14254

ЩЭ-2-6 36 УХЛЗ IP31

ЩЭ – щит этажный
2, 3, 4 – количество счетчиков
6 – номер модификации
3 – тип покрытия
3 – ЭПК/шагрень
6 – цвет краски
6 – RAL 7035 ■
УХЛЗ – климатическое исполнение по ГОСТ 15150
IP31 – степень защиты по ГОСТ 14254

Ассортимент

	Типоразмер	Габаритные размеры, мм (В×Ш×Г)	Масса, кг	Цвет	Артикул
	ЩЭ-2-1 36 УХЛЗ	Корпус: 1000×960×157. Ниша: 950×900×140	19,9	RAL 7035	МКМ42-02-31
	ЩЭ-2-6 36 УХЛЗ		17,0	RAL 7035	МКМ42-2-6-31
	ЩЭ-3-1 36 УХЛЗ	Корпус: 1000×960×157. Ниша: 950×900×140	20,3	RAL 7035	МКМ42-03-31
	ЩЭ-3-6 36 УХЛЗ		17,0	RAL 7035	МКМ42-3-6-31
	ЩЭ-4-1 36 УХЛЗ	Корпус: 1000×960×157. Ниша: 950×900×140	20,3	RAL 7035	МКМ42-04-31
	ЩЭ-4-6 36 УХЛЗ		17,0	RAL 7035	МКМ42-4-6-31
	ЩЭ-5-1270 36 УХЛЗ	Корпус: 1275×958×157 Ниша : 1200×900×140	24,5	RAL 7035	МКМ42-05-1270-31
	ЩЭ-6-1270 36 УХЛЗ	Корпус: 1275×958×157 Ниша : 1200×900×140	24,8	RAL 7035	МКМ42-06-1270-31
Дополнительные аксессуары	Кожух для навесного исполнения	994×954×157	8,5	RAL 7035	МКМ42-00-31
	Кожух для навесного исполнения для щитов ЩЭ-1270	1269×954×157	9,5	RAL 7035	МКМ42-1270-31
	Комплект для монтажа ЩЭ-2*				МКМ-40-2
	Комплект для монтажа ЩЭ-3*				МКМ-40-3
	Комплект для монтажа ЩЭ-4*				МКМ-40-4

Состав комплектов для монтажа	Количество в комплекте для монтажа, шт.		
	ЩЭ-2	ЩЭ-3	ЩЭ-4
Зажим ответвительный У-733М (16-35/1,5-10 мм ²) IP20 IEK	5	5	5
Шина N «ноль» на DIN-изол. ШНИ-6×9-8-Д-С ИЭК	2	3	4
Шина PEN «земля-ноль» 6×9 мм 8/2 (8 групп/креп по краям) ИЭК	2	3	4
Винт М4×10	4	6	8

* Комплекты для монтажа к ЩЭ-Х-6.

Корпуса щитов этажных ЩЭ без слаботочного отсека

Щиты этажные используются для сборки этажных распределительных щитов, предназначенных для приема и распределения электроэнергии в жилых и общественных зданиях, а также для защиты отходящих линий при перегрузках и коротких замыканиях.

Сварной металлический корпус состоит из двух отсеков: вводно-учетного и распределительного.

В вводно-учетном отсеке корпусов ЩЭ-Х-2 размещены перфорированные планки для крепления счетчиков на DIN-рейку (по количеству квартир). В распределительном отсеке установлены DIN-рейки для аппаратов групповых линий и элементы для установки шин N и PE. Отсек укомплектован оперативной панелью.

Возможно навесное исполнение ЩЭ-Х-2 при использовании дополнительного кожуха.

4



**Произведено
в
России**

Преимущества

- Повышенная антикоррозийная стойкость.
- Высококачественное наружное покрытие.
- Высокая технологичность и простота сборки.
- Удобство монтажа.
- Высокий уровень электробезопасности.
- Сертификат соответствия.
- Срок эксплуатации – не менее 25 лет.

Технические характеристики:

Вид установки	встраиваемый, возможность навесного исполнения
Номинальный ток для одной квартиры	50 А
Тип покрытия	порошковое шагрень (матовое)
Цвет	RAL 7035
Степень защиты	IP31
Угол открытия двери	105°
Климатическое исполнение	УХЛ3
Тип применяемых аппаратов	модульные

Особенности конструкции



Распределительный отсек на 24 модуля (4 окна по 6 модулей).



Возможность навесного исполнения при использовании дополнительного кожуха.

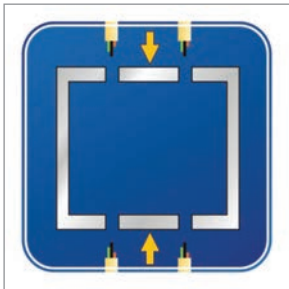

Возможность установки щита после прокладки магистральной линии.



Удобные окна для снятия показаний счетчика.



Оперативная панель в распределительном отсеке защищает от прямого прикосновения к токоведущим частям.



Возможность пломбировки учетного отсека (с помощью наклейки на замок).

Комплектация корпусов ЩЭ-Х-2

Паспорт
Инструкция по сборке
Знаки электробезопасности
Маркировочная таблица
DIN-рейки
Шина 6×9 8/1
Шина 6×9 8/2
Изолятор на DIN-рейку
Сжим
Метизы
Рейка под шину PE

Расшифровка обозначений

ЩЭ-2-2 36 УХЛ3 IP31

ЩЭ – щит этажный
2, 3, 4 – количество счетчиков
2 – номер модификации (без слаботочного отсека)
3 – тип покрытия ЭПК/шагрень
6 – цвет краски RAL 7035
УХЛ3 – климатическое исполнение по ГОСТ 15150
IP31 – степень защиты по ГОСТ 14254

Ассортимент

	Типоразмер	Габаритные размеры, мм (В×Ш×Г)	Масса, кг	Артикул
	Корпус металлический ЩЭ-2-2 36 УХЛ3 IP31	Корпус: 890×550×157 Ниша: 840×490×140	10,4	IND-MKM12-02-30
	Корпус металлический ЩЭ-3-2 36 УХЛ3 IP31	Корпус: 890×550×157 Ниша: 840×490×140	10,5	IND-MKM12-03-30
	Корпус металлический ЩЭ-4-2 36 УХЛ3 IP31	Корпус: 890×550×157 Ниша: 840×490×140	10,6	IND-MKM12-04-30
	Кожух ЩЭ-Х-2 для навесного исполнения	884×546×157	6	MKM42-002-31

Корпус устройства этажного распределительного модульного УЭРМ

Корпус устройства этажного распределительного модульного УЭРМ используется для изготовления на его основе УЭРМ. В свою очередь УЭРМ предназначено для приема, учета и распределения электроэнергии в сетях 400/230 В, а также размещения устройств слаботочных сетей (теле- и радиосетей, телефонных линий, домофонов и т.п.) и оборудования автоматической системы контроля и учета электропотребления (АСКУЭ). Корпус УЭРМ представляет собой сборно-разборную конструкцию, состоящую из отдельных элементов: корпуса электротехнического (КЭТ), в котором прокладывается силовой кабель, корпуса связи и сигнализации (КСС), ящиков учета и распределения (ЯУР), а также компенсаторов для возможности регулировки по высоте.



**Произведено
в
России**

Преимущества

- Удобство монтажа и обслуживания, обеспечиваемое съемными фасадными панелями и съемными монтажными панелями.
- Возможность сборки как правого, так и левого расположения в зависимости от требуемого исполнения.
- Малый вес отдельных блоков позволяет без затруднений поднимать на любой этаж и проводить монтаж щита на этаже.
- Широкий ассортимент, различные исполнения по высоте от 2380 до 3850 мм.
- Повышенная коррозионная стойкость.
- Простота сборки.

Технические характеристики:

Вид установки	напольный с креплением к стене
Глубина корпуса	150 мм
Толщина металла	0,8 ÷ 1,0 мм
Тип покрытия	порошковое, шагрень
Цвет	RAL 7035
Степень защиты	IP31
Климатическое исполнение	УХЛ3

Особенности конструкции

4

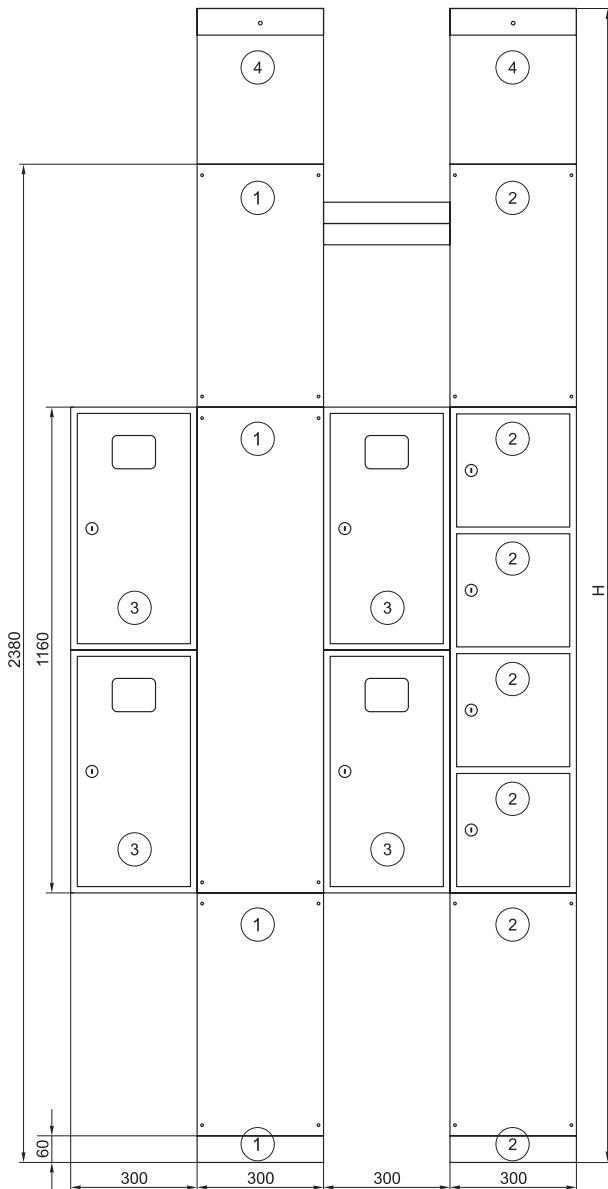

- 1 – Короб КЭТ
- 2 – Короб КСС
- 3 – ЯУР
- 4 – Компенсатор высоты

Типоисполнение	Н, мм	Глубина, мм
УЭРМ-х-2500	2500	150
УЭРМ-х-2600	2600	150
УЭРМ-х-2700	2700	150
УЭРМ-х-2800	2800	150
УЭРМ-х-2850	2850	150
УЭРМ-х-2950	2950	150
УЭРМ-х-3300	3300	150
УЭРМ-х-3850	3850	150

Ассортимент

Наименование	Артикул
Ящик учетно-распределительный ЯУР-3/12	IND-YAUR-3-12
Короб КЭТ	IND-KET-1
Короб КСС	IND-KSS-1
Компенсатор высоты для УЭРМ-Х-2500 (к-т 2шт.)*	IND-KOMP-2500-1
Компенсатор высоты для УЭРМ-Х-2600 (к-т 2шт.)*	IND-KOMP-2600-1
Компенсатор высоты для УЭРМ-Х-2700 (к-т 2шт.)*	IND-KOMP-2700-1
Компенсатор высоты для УЭРМ-Х-2800 (к-т 2шт.)*	IND-KOMP-2800-1
Компенсатор высоты для УЭРМ-Х-2850 (к-т 2шт.)*	IND-KOMP-2850-1
Компенсатор высоты для УЭРМ-Х-2950 (к-т 2шт.)*	IND-KOMP-2950-1
Компенсатор высоты для УЭРМ-Х-3300 (к-т 2шт.)*	IND-KOMP-3300-1
Компенсатор высоты для УЭРМ-Х-3850 (к-т 2шт.)*	IND-KOMP-3850-1
Корпус металлический ЯУ-290-300 36 УХЛЗ IP31**	IND-MKM51-YAU-290-300

Комплектация

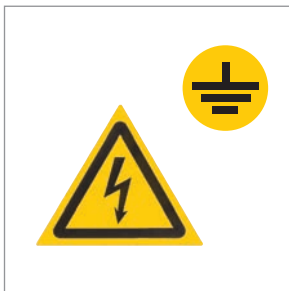

Знаки электробезопасности

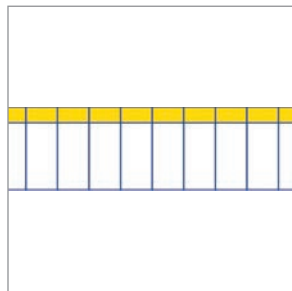

Маркировочная таблица

* Заказные позиции.

** Габаритные размеры (ВхШхГ): 290×300×150 мм.

Низковольтные комплектные устройства (НКУ)

Щитки освещения для производственных и общественных зданий ОЩВ, УОЩВ

Предназначены для приема и распределения электроэнергии в жилых и производственных помещениях, а также для защиты линий при перегрузках и токах короткого замыкания в сетях переменного тока напряжением 230/400 В. Внутри корпуса установлены вводные, трехполюсные и групповые, однополюсные автоматические выключатели, а также шины N и PE.



Преимущества

- Повышенная антикоррозийная стойкость.
- Высококачественное наружное покрытие.
- Малогабаритная конструкция.
- Полностью сварной корпус.
- Высокая технологичность и простота использования.
- Высокий уровень электробезопасности.
- Сертификат соответствия.

Технические характеристики:

Вид установки	навесной, встраиваемый
Толщина металла	0,8–1,0 мм
Тип покрытия	порошковое, шагрень
Цвет	RAL 7035
Степень защиты	IP31
Угол открытия двери	105°
Тип применяемых аппаратов	модульные
Номинальное рабочее напряжение	230/400 В
Номинальная частота	50 Гц
Номинальное напряжение изоляции	600 В
Тип системы заземления	TN-C, TN-S

Особенности конструкции



Неразборный металлический корпус с дверцей, закрываемой на замок.



Оперативная панель исключает возможность поражения током в ходе эксплуатации изделия.

Расшифровка обозначений

ОЩВ-3-63-6-0 36 УХЛ4 IP31

- ОЩВ** – осветительный щиток с выключателем
УОЩВ – утапливаемый осветительный щиток с выключателем
3 – трехфазный
63 – вводной автоматический выключатель 63 А
6 – количество групповых линий
0 – модификация
0 – все автоматические выключатели групповых линий 16 А
3 – тип покрытия
3 – ЭПК/шагрень
5 – ЭПК/глянец
6 – цвет краски
6 – RAL 7035
УХЛ4 – климатическое исполнение по ГОСТ 15150
IP31 – степень защиты по ГОСТ 14254



Коммутация групповых аппаратов выполнена трехрядной соединительной шиной.

4

Ассортимент

	Наименование	Габаритные размеры (В×Ш×Г)	Характеристики	Масса, кг	Артикул
	ОЩВ-3-63-6-0 36 УХЛ4 IP31	Корпус: 210×245×120	Ввод: ВА47-29 3р 63 А Групповые: ВА47-29 1р 16 А – 6 шт.	3,3	MSM10-3N-06-31
	ОЩВ-3-63-12-0 36 УХЛ4 IP31	Корпус: 210×410×120	Ввод: ВА47-29 3р 63 А Групповые: ВА47-29 1р 16 А – 12 шт.	5,3	MSM10-3N-12-31
	ОЩВ-3-100-12-0 36 УХЛ4 IP31	Корпус: 210×410×120	Ввод: ВА47-100 3р 100 А Групповые: ВА47-29 1р 16 А – 12 шт.	5,3	MSM10-3N-100-12-31
	УОЩВ-3-63-6-0 36 УХЛ4 IP31	Корпус: 275×320×120. Ниша: 230×275×125	Ввод: ВА47-29 3р 63 А Групповые: ВА47-29 1р 16 А – 6 шт.	3,4	MSM10-3V-06-31
	УОЩВ-3-63-12-0 36 УХЛ4 IP31	Корпус: 275×450×120. Ниша: 230×405×125	Ввод: ВА47-29 3р 63 А Групповые: ВА47-29 1р 16 А – 12 шт.	5,4	MSM10-3V-12-31
	УОЩВ-3-100-12-0 36 УХЛ4 IP31	Корпус: 275×450×120. Ниша: 230×405×125	Ввод: ВА47-100 3р 100 А Групповые: ВА47-29 1р 16 А – 12 шт.	5,4	MSM10-3V-100-12-31

Ящики с понижающим трансформатором ЯТП

Предназначены для питания местного или ремонтного освещения, а также для подключения переносных светильников и инструмента.

Ящики ЯТП имеют разборный металлический корпус, внутри которого установлены:

- однофазный понижающий трансформатор ОСО-0,25 мощностью 250 Вт;
- автоматические выключатели ВА47-29;
- штепсельная розетка.



Преимущества

- Повышенная антикоррозийная стойкость.
- Высококачественное наружное покрытие.
- Малогабаритная конструкция.
- Высокая технологичность и простота использования.
- Высокий уровень электробезопасности.
- Эстетичный внешний вид.
- Сертификат соответствия.

Технические характеристики:

Вид установки	навесной
Габаритные размеры (В×Ш×Г)	127×230×142 мм
Количество вводов	2 отверстия Ø14 мм (сбоку)
Номинальная частота	50 Гц
Номинальное напряжение изоляции	600 В
Максимально допустимое значение ожидаемого тока КЗ	4,5 кА
Климатическое исполнение	УХЛ4
Степень защиты	IP30
Тип системы заземления	TN-C, TN-S
Цвет	RAL 7035
Масса	6,0 кг

Расшифровка обозначений

ЯТП-0,25 220/12-2 36 УХЛ4 IP30

- ЯТП** – ящик с понижающим трансформатором
0,25 – мощность понижающего трансформатора, 250 ВА
220/380 – напряжение первичной обмотки, В
12/24/36/42 – напряжение вторичной обмотки, В
2 – модификация (2 – 2 автоматических выключателя, 3 – 3 автоматических выключателя)
3 – тип покрытия
 3 – ЭПК/шагрень
6 – цвет краски
 6 – RAL 7035
УХЛ4 – климатическое исполнение по ГОСТ 15150
IP30 – степень защиты по ГОСТ 14254

4

Ассортимент

	Наименование	Напряжение первичной обмотки	Напряжение вторичной обмотки	Артикул
	ЯТП-0,25 220/12-3 36 УХЛ4 IP30	220	12	МТТ13-012-0250
	ЯТП-0,25 220/24-3 36 УХЛ4 IP30	220	24	МТТ13-024-0250
	ЯТП-0,25 220/36-3 36 УХЛ4 IP30	220	36	МТТ13-036-0250
	ЯТП-0,25 220/42-3 36 УХЛ4 IP30	220	42	МТТ13-042-0250
	ЯТП-0,25 380/12-3 36 УХЛ4 IP30	380	12	МТТ21-012-0250
	ЯТП-0,25 380/24-3 36 УХЛ4 IP30	380	24	МТТ21-024-0250
	ЯТП-0,25 380/36-3 36 УХЛ4 IP30	380	36	МТТ21-036-0250
	ЯТП-0,25 380/42-3 36 УХЛ4 IP30	380	42	МТТ21-042-0250
	ЯТП-0,25 220/12-2 36 УХЛ4 IP30	220	12	МТТ12-012-0250
	ЯТП-0,25 220/24-2 36 УХЛ4 IP30	220	24	МТТ12-024-0250
	ЯТП-0,25 220/36-2 36 УХЛ4 IP30	220	36	МТТ12-036-0250
	ЯТП-0,25 220/42-2 36 УХЛ4 IP30	220	42	МТТ12-042-0250

Распределительные устройства для строительных площадок РУСП

Распределительные устройства для строительных площадок (РУСП) предназначены для безопасного распределения энергии и для подключения различных электроприемников. Область применения не ограничивается строительными площадками, данные устройства могут применяться и в садовых товариществах, и в гаражных кооперативах, и во многих других ситуациях, где необходимо безопасное использование силового электрооборудования.



Преимущества

- Повышенная антикоррозийная стойкость.
- Высококачественное наружное покрытие.
- Малогабаритная конструкция.
- Высокая технологичность и простота использования.
- Высокий уровень электробезопасности.
- Эстетичный внешний вид.
- Сертификат соответствия.
- Возможность крепления на стене.
- Индикация наличия напряжения.

Технические характеристики:

Номинальное напряжение	400/230 В
Номинальная частота	50 Гц
Номинальный ток первичной цепи	40...80 А
Номинальный ток вторичной цепи	16 А, 32 А
Номинальное напряжение изоляции	600 В
Максимально допустимое значение ожидаемого тока КЗ	4,5 кА
Климатическое исполнение	У1
Степень защиты	IP44
Тип системы заземления	TN-S
Цвет	RAL 7035

Особенности конструкции

- Защита пользователей от поражения электрическим током при случайном прикосновении к токоведущим частям электроустановок или вследствие повреждения изоляции токоведущих частей проводника.
- Защита от возгорания вследствие протекания токов утечки на землю в местах повреждения изоляции.
- Защита отходящих линий от перегрузки и токов короткого замыкания.
- Ввод кабеля снизу: 130×48 мм (для РУСП - 3×16/3...), 130×78 мм (для РУСП–6×16/3...)

Комплектация



Ножки



Ручка



Крыша

4

Расшифровка обозначений

РУСП - 3×16/3+1×16/5+1×32/5 У1 IP44

РУСП – распределительное устройство строительных площадок

3×16/3 – 3 – количество розеток

16/3 – ток, А/количество контактов

У1 – климатическое исполнение по ГОСТ 15150

IP44 – степень защиты по ГОСТ 14254

Ассортимент



Наименование	Габаритные размеры щитка, мм (В×Ш×Г)	Габаритные размеры в сборе, мм (В×Ш×Г)	Артикул
РУСП - 3×16/3+3×16/5 У1 IP44	322×522×160	570×522×303	УКМ80-330-54
РУСП - 3×16/3+2×16/5 У1 IP44	322×475×160	570×475×303	УКМ80-320-54
РУСП - 3×16/3+2×16/5+1×32/5 У1 IP44	322×522×160	570×522×303	УКМ80-321-54
РУСП - 3×16/3+1×32/5 У1 IP44	257×409×160	505×409×160	УКМ80-301-54
РУСП - 3×16/3+1×16/5 У1 IP44	257×409×160	505×409×160	УКМ80-310-54
РУСП - 3×16/3+1×16/5+1×32/5 У1 IP44	322×475×160	570×475×303	УКМ80-311-54
РУСП - 6×16/3+2×16/4 У1 IP44	637×342×160	910×342×160	УКМ80-323-54

Таблица выбора

Наименование	Розетка, IP44			Дифференциальный автомат			Выключатель дифференциальный						
	414 с/у ЗР+РЕ 16 А	415 с/у ЗР+N+РЕ 16 А	425 с/у ЗР+N+РЕ 32 А	РП10-3 2Р+РЕ 16 А/ 250 В	АД-14 4Р 40 А 30 мА	АД-14 4Р 50 А 30 мА	АД-14 4Р 63 А 30 мА	ВД-1-63 4Р 80 А 30 мА	ВА47-29 1Р 16 А х-на В	ВА47-29 3Р 16 А х-на В	ВА47-29 3Р 20 А х-на В	ВА47-29 3Р 32 А х-на В	ВА47-100 3Р 80 А х-на С
РУСП - 3×16/3+3×16/5	3			3			1		3	3			
РУСП - 3×16/3+2×16/5	2			3		1			3	2			
РУСП - 3×16/3+2×16/5+1×32/5	2		1	3				1	3	2		1	1
РУСП - 3×16/3+1×32/5			1	3		1			3			1	
РУСП - 3×16/3+1×16/5	1			3	1				3	1			
РУСП - 3×16/3+1×16/5+1×32/5	1		1	3			1		3	1		1	
РУСП - 6×16/3+2×16/4	2			6		1			6		2		

Ящики с рубильником и предохранителями серии ЯРП

Предназначены для нечастых коммутаций и защиты от токов короткого замыкания в цепях трехфазного переменного тока напряжением 400/230 В частотой 50 Гц. Внутри корпуса установлены выключатель-разъединитель ВР-32И, три держателя предохранителей ДП-33 с предохранителем ППНИ. Ввод и вывод кабелей предусматривается снизу. Ручка управления выключателя-разъединителя ВР-32И выведена наружу.



**Произведено
в
России**

Преимущества

- Возможность установки на открытом воздухе.
- Высокий уровень электробезопасности.
- Полностью сварной корпус.
- Повышенная антикоррозийная стойкость.
- Сертификат соответствия.

Технические характеристики:

Вид установки	навесной
Толщина металла, мм	1,0
Номинальное рабочее напряжение, В	400
Степень защиты	IP54
Климатическое исполнение	У1
Ввод проводников	снизу
Цвет	RAL7032
Класс защиты по ГОСТ Р МЭК 536-94	I
Вид системы заземления	TN-S

Особенности конструкции



Дополнительный козырек корпуса предотвращает попадание грязи и воды при открытии дверцы.



Уплотнение оси привода выключателя-разъединителя обеспечивает степень защиты IP54.

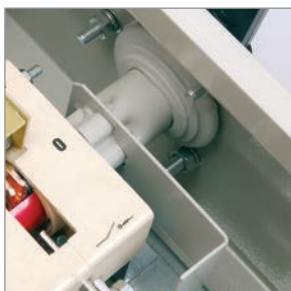

Устройство запирания дверцы обеспечивает высокий уровень электробезопасности.



Герметичное уплотнение из вспененного полиуретана защищает от проникновения влаги и пыли.

4

Расшифровка обозначений

ЯРП-100А 74 У1 IP54

ЯРП – ящик с рубильником и предохранителями

100А – номинальные токи ввода и отходящих линий



7 – тип покрытия – ППК/шагрень

4 – цвет краски RAL7032

У1 – климатическое исполнение по ГОСТ 15150

IP54 – степень защиты по ГОСТ 14254

Ассортимент

	Наименование	Габаритные размеры (В×Ш×Г)	Номинальный ток ввода и отходящих линий, А	Тип плавкой вставки	Масса, кг	Артикул
	ЯРП-100А 74 У1 IP54	380×240×150	100	ППНИ-33 габарит 00С	4,11	YARP-100-74-54
	ЯРП-250А 74 У1 IP54	585×300×175	250	ППНИ-35 габарит 1	7,09	YARP-250-74-54
	ЯРП-400А 74 У1 IP54	665×325×190	400	ППНИ-37 габарит 2	8,48	YARP-400-74-54

Металлические оболочки

Крупногабаритные сборно-разборные металлокорпуса КСРМ

Применяются для сборки низковольтных комплектных устройств: главных распределительных щитов, вводно-распределительных устройств, шкафов управления и автоматики.

Имеют сборно-разборный каркас из перфорированного профиля, к которому крепятся дверь, боковые панели, задняя стенка, крыша и цоколь. Внутри корпуса можно устанавливать различные комплектующие: монтажные панели, опорные рейки, планки, уголки, DIN-рейки и т.п. для последующего крепления к ним электроаппаратов, сборных шин, электромонтажных изделий и принадлежностей.

4



**Произведено
в
России**

Преимущества

- Универсальная конструкция.
- Перенавешивание двери на любую сторону.
- Соединение корпусов в блоки.
- Повышенная антикоррозийная стойкость.
- Высококачественное наружное покрытие.
- Набор дополнительных аксессуаров.
- Высокая технологичность и простота сборки.
- Удобство монтажа, транспортировки и хранения.
- Высокий уровень электробезопасности.

Технические характеристики

Вид установки	напольный
Номинальный ток	630 А
Толщина металла	1,4 мм
Тип покрытия	порошковое, шагрень
Цвет	RAL 7035
Степень защиты	IP31
Угол открытия двери	160°
Тип применяемых аппаратов	любой

Особенности конструкции

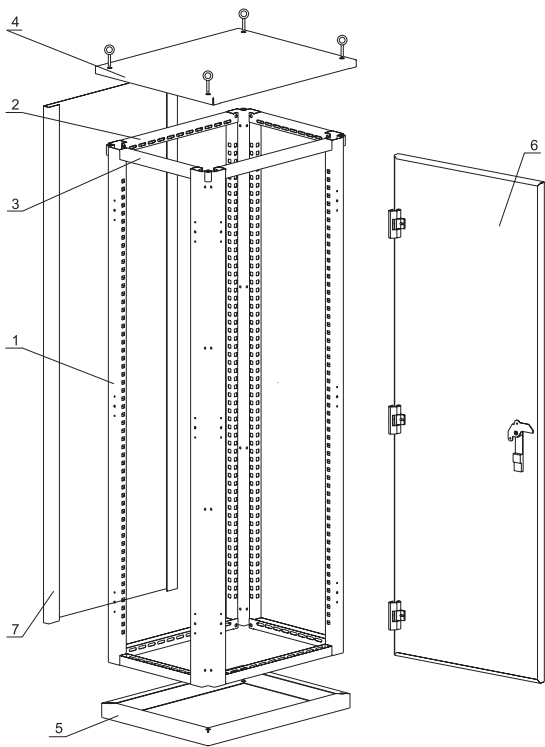

- 1 – Вертикальные стойки – 4 шт.
- 2 – Фасадные стяжки – 4 шт.
- 3 – Боковые стяжки – 4 шт.
- 4 – Крыша – 1 шт.
- 5 – Цоколь – 1 шт.
- 6 – Дверь – 1 шт.
- 7 – Задняя стена – 1 шт.

Комплектность отдельных элементов (мест)

Место 1

Вертикальные стойки.

Место 2

Крыша, цоколь, боковые и фасадные стяжки, замок, петли, метизы, паспорт и инструкция по сборке.

Место 3

Дверь, задняя стенка.

Расшифровка обозначений

КСРМ 16.6.4-1-36 УХЛЗ IP31

КСРМ – крупногабаритный сборно-разборный металлокорпус

- 16** – высота, дм
- 6** – ширина, дм
- 4** – глубина, дм
- 1** – номер модификации
- 3** – тип покрытия
 - 3** – ЭПК/шагрень
- 6** – цвет краски
 - 6** – RAL 7035 ■

УХЛЗ – климатическое исполнение по ГОСТ 15150

IP31 – степень защиты по ГОСТ 14254

Боковая панель 16.4-36

Боковая панель 16.4 – типоразмер

- 16** – высота, дм
- 4** – глубина, дм
- 3** – тип покрытия
 - 3** – ЭПК/шагрень
- 6** – цвет краски
 - 6** – RAL 7035 ■

Ассортимент



Наименование	Артикул
КСРМ 16.х.х. Место 1	УКМ30-М1-16
КСРМ 18.х.х. Место 1	УКМ30-М1-18
КСРМ 20.х.х. Место 1	УКМ30-М1-20
КСРМ хх.6.4-2 36 УХЛЗ IP31 Место 2	УКМ30-М2-64-36
КСРМ хх.6.6-2 36 УХЛЗ IP31 Место 2	УКМ30-М2-66-36
КСРМ хх.6.8-2 36 УХЛЗ IP31 Место 2	УКМ30-М2-68-36
КСРМ хх.8.4-2 36 УХЛЗ IP31 Место 2	УКМ30-М2-84-36
КСРМ хх.8.6-2 36 УХЛЗ IP31 Место 2	УКМ30-М2-86-36
КСРМ хх.8.8-2 36 УХЛЗ IP31 Место 2	УКМ30-М2-88-36
КСРМ 16.6.х-2 36 УХЛЗ IP31 Место 3	УКМ30-М3-166-36
КСРМ 16.8.х-2 36 УХЛЗ IP31 Место 3	УКМ30-М3-168-36
КСРМ 18.6.х-2 36 УХЛЗ IP31 Место 3	УКМ30-М3-186-36
КСРМ 18.8.х-2 36 УХЛЗ IP31 Место 3	УКМ30-М3-188-36
КСРМ 20.6.х-2 36 УХЛЗ IP31 Место 3	УКМ30-М3-206-36
КСРМ 20.8.х-2 36 УХЛЗ IP31 Место 3	УКМ30-М3-208-36

Таблица подбора мест КСРМ

Корпус / Элементы	Место 1			Место 2						Место 3					
	КСРМ 16.х.х.	КСРМ 18.х.х.	КСРМ 20.х.х.	КСРМ хх.6.4-2	КСРМ хх.6.6-2	КСРМ хх.6.8-2	КСРМ хх.8.4-2	КСРМ хх.8.6-2	КСРМ хх.8.8-2	КСРМ 16.6.х-2	КСРМ 16.8.х-2	КСРМ 18.6.х-2	КСРМ 18.8.х-2	КСРМ 20.6.х-2	КСРМ 20.8.х-2
Корпус металлический КСРМ 16.6.4-2	1			1						1					
Корпус металлический КСРМ 16.6.6-2	1				1						1				
Корпус металлический КСРМ 16.6.8-2	1					1					1				
Корпус металлический КСРМ 16.8.4-2	1						1					1			
Корпус металлический КСРМ 16.8.6-2	1							1				1			
Корпус металлический КСРМ 16.8.8-2	1								1			1			
Корпус металлический КСРМ 18.6.4-2		1		1									1		
Корпус металлический КСРМ 18.6.6-2		1			1								1		
Корпус металлический КСРМ 18.6.8-2		1				1							1		
Корпус металлический КСРМ 18.8.4-2		1					1							1	
Корпус металлический КСРМ 18.8.6-2		1						1						1	
Корпус металлический КСРМ 18.8.8-2		1							1					1	
Корпус металлический КСРМ 20.6.4-2			1	1											1
Корпус металлический КСРМ 20.6.6-2			1		1										1
Корпус металлический КСРМ 20.6.8-2			1			1									1
Корпус металлический КСРМ 20.8.4-2			1				1								1
Корпус металлический КСРМ 20.8.6-2			1					1							1
Корпус металлический КСРМ 20.8.8-2			1						1						1

Аксессуары к КСРМ*

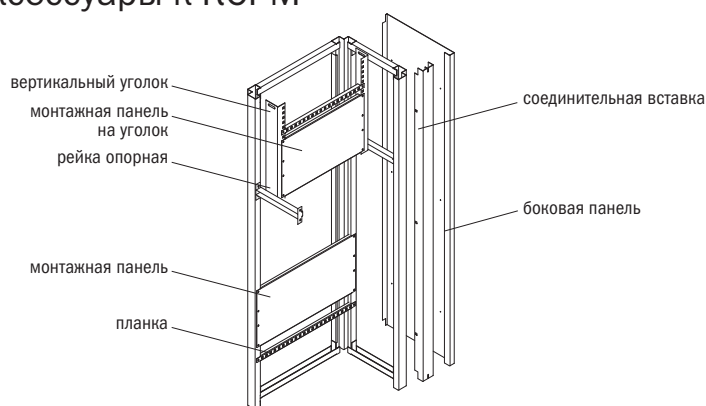

4

Наименование	Назначение	Место установки	Габаритные размеры	Цвет	Комплектность		Артикул
					единица измерения	шт.	
Боковая панель 16.4-36	Закрывает боковые проемы КСРМ, обеспечивая электробезопасность и препятствуя проникновению посторонних лиц внутрь шита	С наружных боковых сторон корпуса – на вертикальные стойки. При монтаже нескольких корпусов в единый блок – на вертикальные стойки с наружных боковых сторон блока	1600×400	RAL 7035	комплект	2	УКМ30-ВР-16-04-36
Боковая панель 16.6-36			1600×600	RAL 7035	комплект	2	УКМ30-ВР-16-06-36
Боковая панель 16.8-36			1600×800	RAL 7035	комплект	2	УКМ30-ВР-16-08-36
Боковая панель 18.4-36			1800×400	RAL 7035	комплект	2	УКМ30-ВР-18-04-36
Боковая панель 18.6-36			1800×600	RAL 7035	комплект	2	УКМ30-ВР-18-06-36
Боковая панель 18.8-36			1800×800	RAL 7035	комплект	2	УКМ30-ВР-18-08-36
Боковая панель 20.4-36			2000×400	RAL 7035	комплект	2	УКМ30-ВР-20-04-36
Боковая панель 20.6-36			2000×600	RAL 7035	комплект	2	УКМ30-ВР-20-06-36
Боковая панель 20.8-36	2000×800	RAL 7035	комплект	2	УКМ30-ВР-20-08-36		
Монтажная панель 300×590	Предназначена для установки различных электроаппаратов	Внутри корпуса на вертикальные стойки	300×590	Оцинк.	комплект	2	УКМ30-МР-030-059
Монтажная панель 300×790			300×790	Оцинк.	комплект	2	УКМ30-МР-030-079
Монтажная панель 500×590			500×590	Оцинк.	комплект	2	УКМ30-МР-050-059
Монтажная панель 500×790			500×790	Оцинк.	комплект	2	УКМ30-МР-050-079
Монтажная панель 300×490 на уголки	Предназначена для установки различных электроаппаратов	Внутри корпуса на вертикальные уголки (для обеспечения возможности регулировки положения панели по глубине корпуса)	300×490	Оцинк.	комплект	2	УКМ30-МПУ-030-049
Монтажная панель 300×690 на уголки			300×690	Оцинк.	комплект	2	УКМ30-МПУ-030-069
Монтажная панель 500×490 на уголки			500×490	Оцинк.	комплект	2	УКМ30-МПУ-050-049
Монтажная панель 500×690 на уголки			500×690	Оцинк.	комплект	2	УКМ30-МПУ-050-069
Планка 25×390	Используется для установки одиночных электроаппаратов или нескольких приборов, имеющих одинаковый установочный габарит по высоте	Внутри корпуса на вертикальные стойки или вертикальные уголки (для обеспечения возможности регулировки положения панели по глубине корпуса)	25×390	Оцинк.	комплект	2	УКМ30-ПЛ-039
Планка 25×590			25×590	Оцинк.	комплект	2	УКМ30-ПЛ-059
Планка 25×790			25×790	Оцинк.	комплект	2	УКМ30-ПЛ-079
Соединительная вставка 1600-36	Применяется при соединении нескольких корпусов в единый блок	С наружной фасадной стороны корпусов, между стыкующимися вертикальными стойками	1600×63×48	RAL 7035	комплект	1	УКМ30-СВ-1600-36
Соединительная вставка 1800-36			1800×63×48	RAL 7035	комплект	1	УКМ30-СВ-1800-36
Соединительная вставка 2000-36			2000×63×48	RAL 7035	комплект	1	УКМ30-СВ-2000-36
Уголок вертикальный 490	Используется для крепления монтажных панелей и планок (для обеспечения возможности регулировки положения элементов по глубине корпуса)	Внутри корпуса на боковые стяжки или рейки опорные	490×42×52	Оцинк.	комплект	2	УКМ30-УВ-0490
Уголок вертикальный 1590			1590×42×52	Оцинк.	комплект	2	УКМ30-УВ-1590
Уголок вертикальный 1790			1790×42×52	Оцинк.	комплект	2	УКМ30-УВ-1790
Уголок вертикальный 1990			1990×42×52	Оцинк.	комплект	2	УКМ30-УВ-1990
Рейка опорная 250	Применяется при установке уголка вертикального 490 мм для обеспечения возможности регулировки его положения по глубине корпуса	Внутри корпуса между боковыми вертикальными стойками	80×250×24	Оцинк.	комплект	2	УКМ30-РО-250
Рейка опорная 450			80×450×24	Оцинк.	комплект	2	УКМ30-РО-450
Рейка опорная 650			80×650×24	Оцинк.	комплект	2	УКМ30-РО-650

* Аксессуары заказываются отдельно. В комплект всех аксессуаров входят метизы для их установки.

Цельносварные корпуса ВРУ серии TITAN

Вводно-распределительные устройства предназначены для приема, распределения и учета электроэнергии напряжением 400/230 В в сетях трехфазного переменного тока частотой 50 Гц, для защиты линий от токов коротких замыканий и перегрузок, а также для нечастых оперативных включений и отключений.

Металлический корпус ВРУ серии TITAN IEK® представляет собой цельносварной каркас из листовой стали повышенной коррозионной стойкости (цинк в комплектации). Благодаря особым технологиям производства цельносварные корпуса имеют уникальную для современного рынка НВА жесткость и механическую прочность.

Область применения ВРУ – объекты гражданского строительства и промышленные предприятия.



4

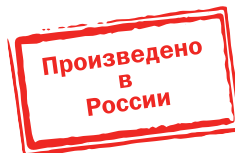

Преимущества

- Применение современных технологий – дополнительная жесткость конструкции.
- Наличие в ассортименте корпусов со степенью защиты IP54.
- Большой выбор дополнительных аксессуаров из оцинкованной стали.
- Повышенная функциональность.
- Широкий ассортимент.
- Возможность перенавешивания дверцы.
- Повышенная коррозионная стойкость.
- Высокий уровень электробезопасности.
- Высокая технологичность и простота сборки.
- Сертификат соответствия.

Технические характеристики

Вид установки	напольный
Толщина металла	1,4 мм
Степень защиты	IP31, IP54
Номинальный ток	до 630 А
Тип покрытия	порошковое, шагрень
Цвет	ЭПК RAL 7035 – для IP31, ППК RAL7035 – для IP54
Климатическое исполнение	УХЛ3 – для IP31, У2 – для IP54
Угол открытия двери	130°
Ввод проводников	снизу

Особенности конструкции



Возможность регулировки глубины установки монтажной панели.



Перенавешивание двери на любую сторону.



В ВРУ IP54 возможность удобного ввода кабелей. В нижней стенке (дне) ВРУ установлена специальная съемная панель.



Наличие на дверце кармана для хранения документации.



Рым-болты позволяют выполнить строповку изделия.



В комплект всех аксессуаров входят метизы для установки в корпусе.



Суммарная высота, закрываемая панелями ЛГ/ЛМА, составляет величину равную высоте корпуса за вычетом 100 мм.

Расшифровка обозначений

Шкаф напольный цельносварной **ВРУ-1 20.80.60 IP31 ТИТАН**

ВРУ – вводно-распределительное устройство

1 – исполнение с одной дверью

20 – высота 2000 мм

80 – ширина 800 мм

60 – глубина 600 мм

IP31 – степень защиты по ГОСТ 14254

ТИТАН – название серии

Аксессуары к ВРУ серии TITAN*

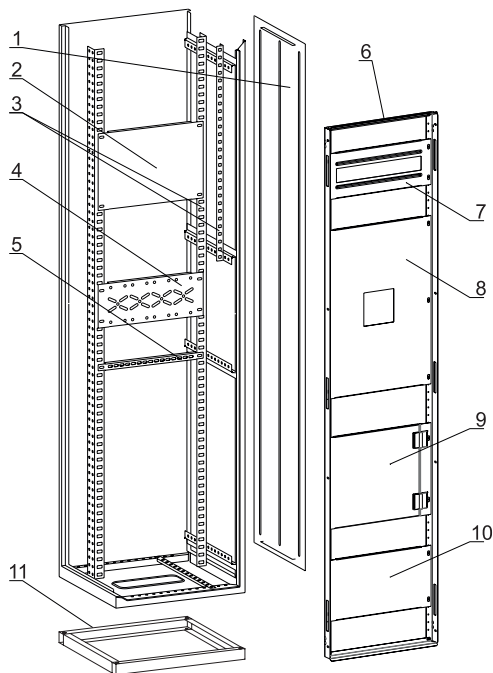

- 1 – Панель боковая
- 2 – Панель монтажная
- 3 – Уголок вертикальный
- 4 – Панель ПН
- 5 – Планка
- 6 – Рама под панели ЛГ/ЛМА для ВРУ
- 7 – Панель ЛМА к ВРУ
- 8 – Панель ВА 88-35 к ВРУ
- 9 – Панель оперативная поворотная SMART
- 10 – Панель ЛГ к ВРУ
- 11 – Цоколь

4

Таблица подбора комплектующих к ВРУ серии TITAN

Наименование	Назначение	Место установки	Габаритные размеры, мм	Комплектность		Артикул
				единица измерения	шт.	
Панель боковая для ВРУ 18.XX.45 IP31 TITAN	Закрывает боковые проемы рам ВРУ, обеспечивает электробезопасность и препятствует проникновению посторонних предметов внутрь щита	ВРУ 18.XX.45	1800×450×1	комплект	2	YKV10-PB-1845-31
Панель боковая для ВРУ 18.XX.60 IP31 TITAN		ВРУ 18.XX.60	1800×600×1	комплект	2	YKV10-PB-1860-31
Панель боковая для ВРУ 20.XX.45 IP31 TITAN		ВРУ 20.XX.45	2000×450×1	комплект	2	YKV10-PB-2045-31
Панель боковая для ВРУ 20.XX.60 IP31 TITAN		ВРУ 20.XX.60	2000×600×1	комплект	2	YKV10-PB-2060-31
Панель боковая для ВРУ 18.XX.45 IP54 TITAN		ВРУ 18.XX.45	1800×450×1	комплект	2	YKV10-PB-1845-54
Панель боковая для ВРУ 18.XX.60 IP54 TITAN		ВРУ 18.XX.60	1800×600×1	комплект	2	YKV10-PB-1860-54
Панель боковая для ВРУ 20.XX.45 IP54 TITAN		ВРУ 20.XX.45	2000×450×1	комплект	2	YKV10-PB-2045-54
Панель боковая для ВРУ 20.XX.60 IP54 TITAN		ВРУ 20.XX.60	2000×600×1	комплект	2	YKV10-PB-2060-54
Панель монтажная 250×265 TITAN	Для установки различных электроаппаратов	Учетный отсек ВРУ-3	250×265×1,5	комплект	2	YKV10-PM-250-265
Панель монтажная 250×365 TITAN		Шкаф шириной 450 мм, вводный отсек ВРУ-3	250×365×1,5	комплект	2	YKV10-PM-250-365
Панель монтажная 250×530 TITAN		Шкаф шириной 600 мм	250×530×1,5	комплект	2	YKV10-PM-250-530
Панель монтажная 250×730 TITAN		Шкаф шириной 800 мм	250×730×1,5	комплект	2	YKV10-PM-250-730
Панель монтажная 500×265 TITAN		Учетный отсек ВРУ-3	500×265×1,5	комплект	2	YKV10-PM-500-265
Панель монтажная 500×365 TITAN		Шкаф шириной 450 мм	500×365×1,5	комплект	2	YKV10-PM-500-365
Панель монтажная 500×530 TITAN		Шкаф шириной 600 мм	500×530×1,5	комплект	2	YKV10-PM-500-530
Панель монтажная 500×730 TITAN		Шкаф шириной 800 мм	500×730×1,5	комплект	2	YKV10-PM-500-730
Панель ПН-365 TITAN	Для установки держателей плавких предохранителей	Шкаф шириной 450 мм	142×365×1,5	комплект	3	YKM40-PN-365
Панель ПН-530 TITAN		Шкаф шириной 600 мм	142×530×1,5	комплект	3	YKM40-PN-530
Панель ПН-730 TITAN		Шкаф шириной 800 мм	142×730×1,5	комплект	3	YKM40-PN-730
Планка 265 TITAN	Для установки одиночных электроаппаратов или нескольких приборов, имеющих одинаковый установочный габарит по высоте	Учетный отсек ВРУ-3	23×265×1,5	комплект	2	YKM40-P-265
Планка 365 TITAN		Шкаф шириной 450 мм	23×365×1,5	комплект	2	YKM40-P-365
Планка 530 TITAN		Шкаф шириной 600 мм	23×530×1,5	комплект	2	YKM40-P-530
Планка 730 TITAN		Шкаф шириной 800 мм	23×730×1,5	комплект	2	YKM40-P-730

* Аксессуары заказываются отдельно. В комплект всех аксессуаров входят метизы для их установки.

Наименование	Назначение	Место установки	Габаритные размеры, мм	Комплектность		Артикул
				единица измерения	шт.	
Уголок вертикальный 600 ТИТАН	Для установки планок, монтажных панелей	Учетный отсек ВРУ-2, ВРУ-3	600×25×25	комплект	2	YKV10-UV-600
Уголок вертикальный 700 ТИТАН		ВРУ-1 (для аппаратов с небольшой массой)	700×25×25	комплект	2	YKV10-UV-700
Уголок вертикальный 900 ТИТАН		Вводный отсек ВРУ-2 высотой 1800 мм	900×50×34	комплект	2	YKV10-UV-900
Уголок вертикальный 1100 ТИТАН		Вводный отсек ВРУ-2, ВРУ-3 высотой 2000 мм	1100×50×34	комплект	2	YKV10-UV-1100
Уголок вертикальный 1550 ТИТАН		ВРУ-1 высотой 1800 мм	1550×50×34	комплект	2	YKV10-UV-1550
Уголок вертикальный 1750 ТИТАН		ВРУ-1 высотой 2000 мм	1750×50×34	комплект	2	YKV10-UV-1750
Панель ВА 88-35 к ВРУ-х хх.45.хх 36 ТИТАН (H=550) к-т 2 шт.	Для защиты от прямого прикосновения к токоведущим частям	На раму под панели ЛГ/ЛМА	550×380×1	комплект	2	YKV-PVA-36-45-550
Панель ВА 88-35 к ВРУ-х хх.60.хх 36 ТИТАН (H=550) к-т 2 шт.			550×530×1	комплект	2	YKV-PVA-36-60-550
Панель ВА 88-35 к ВРУ-х хх.80.хх 36 ТИТАН (H=550) к-т 2 шт.			550×730×1	комплект	2	YKV-PVA-36-80-550
Панель оперативная поворотная SMART (H=300) 450	Для защиты от прямого прикосновения к токоведущим частям	На раму под панели ЛГ/ЛМА	356×305×37	шт.	1	YKV-POP-300-450
Панель оперативная поворотная SMART (H=300) 600			506×305×37	шт.	1	YKV-POP-300-600
Панель оперативная поворотная SMART (H=300) 800			706×305×37	шт.	1	YKV-POP-300-800
Панель оперативная поворотная SMART (H=600) 450			356×605×37	шт.	1	YKV-POP-600-450
Панель оперативная поворотная SMART (H=600) 600			506×605×37	шт.	1	YKV-POP-600-600
Панель оперативная поворотная SMART (H=600) 800			706×605×37	шт.	1	YKV-POP-600-800
Панель ЛГ к ВРУ-х хх.45.хх 36 ТИТАН (H=100) к-т 2 шт.	Для защиты от прямого прикосновения к токоведущим частям	На раму под панели ЛГ/ЛМА	100×380×1	комплект	2	YKV-PLG-36-45-100
Панель ЛГ к ВРУ-х хх.45.хх 36 ТИТАН (H=150) к-т 2 шт.			150×380×1	комплект	2	YKV-PL-G-36-45-2-0
Панель ЛГ к ВРУ-х хх.45.хх 36 ТИТАН (H=200) к-т 2 шт.			200×380×1	комплект	2	YKV-PLG-36-45-200
Панель ЛГ к ВРУ-х хх.45.хх 36 ТИТАН (H=300) к-т 2 шт.			300×380×1	комплект	2	YKV-PL-G-36-45-3-0
Панель ЛГ к ВРУ-х хх.45.хх 36 ТИТАН (H=400) к-т 2 шт.			400×380×1	комплект	2	YKV-PL-G-36-45-4-0
Панель ЛГ к ВРУ-х хх.45.хх 36 ТИТАН (H=50) к-т 2 шт.			50×380×1	комплект	2	YKV-PL-G-36-45-1-0
Панель ЛГ к ВРУ-х хх.45.хх 36 ТИТАН (H=500) к-т 2 шт.			500×380×1	комплект	2	YKV-PL-G-36-45-5-0
Панель ЛГ к ВРУ-х хх.45.хх 36 ТИТАН (H=600) к-т 2 шт.			600×380×1	комплект	2	YKV-PLG-36-45-600
Панель ЛГ к ВРУ-х хх.60.хх 36 ТИТАН (H=100) к-т 2 шт.			100×530×1	комплект	2	YKV-PLG-36-60-100
Панель ЛГ к ВРУ-х хх.60.хх 36 ТИТАН (H=150) к-т 2 шт.			150×530×1	комплект	2	YKV-PL-G-36-60-2-0
Панель ЛГ к ВРУ-х хх.60.хх 36 ТИТАН (H=200) к-т 2 шт.			200×530×1	комплект	2	YKV-PLG-36-60-200
Панель ЛГ к ВРУ-х хх.60.хх 36 ТИТАН (H=300) к-т 2 шт.			300×530×1	комплект	2	YKV-PL-G-36-60-3-0
Панель ЛГ к ВРУ-х хх.60.хх 36 ТИТАН (H=400) к-т 2 шт.			400×530×1	комплект	2	YKV-PL-G-36-60-4-0
Панель ЛГ к ВРУ-х хх.60.хх 36 ТИТАН (H=50) к-т 2 шт.			50×530×1	комплект	2	YKV-PL-G-36-60-1-0
Панель ЛГ к ВРУ-х хх.60.хх 36 ТИТАН (H=500) к-т 2 шт.			500×530×1	комплект	2	YKV-PL-G-36-60-5-0
Панель ЛГ к ВРУ-х хх.60.хх 36 ТИТАН (H=600) к-т 2 шт.			600×530×1	комплект	2	YKV-PLG-36-60-600
Панель ЛГ к ВРУ-х хх.80.хх 36 ТИТАН (H=100) к-т 2 шт.			100×730×1	комплект	2	YKV-PLG-36-80-100
Панель ЛГ к ВРУ-х хх.80.хх 36 ТИТАН (H=150) к-т 2 шт.			150×730×1	комплект	2	YKV-PL-G-36-80-2-0
Панель ЛГ к ВРУ-х хх.80.хх 36 ТИТАН (H=200) к-т 2 шт.			200×730×1	комплект	2	YKV-PLG-36-80-200
Панель ЛГ к ВРУ-х хх.80.хх 36 ТИТАН (H=300) к-т 2 шт.			300×730×1	комплект	2	YKV-PL-G-36-80-3-0
Панель ЛГ к ВРУ-х хх.80.хх 36 ТИТАН (H=400) к-т 2 шт.			400×730×1	комплект	2	YKV-PL-G-36-80-4-0
Панель ЛГ к ВРУ-х хх.80.хх 36 ТИТАН (H=50) к-т 2 шт.			50×730×1	комплект	2	YKV-PL-G-36-80-1-0
Панель ЛГ к ВРУ-х хх.80.хх 36 ТИТАН (H=500) к-т 2 шт.			500×730×1	комплект	2	YKV-PL-G-36-80-5-0
Панель ЛГ к ВРУ-х хх.80.хх 36 ТИТАН (H=600) к-т 2 шт.			600×730×1	комплект	2	YKV-PLG-36-80-600



Наименование	Назначение	Место установки	Габаритные размеры, мм	Комплектность		Артикул
				единица измерения	шт.	
Панель ЛМА к ВРУ-х хх.45.хх 36 ТИТАН (Н=200) к-т 2 шт.	Для защиты от прямого прикосновения к токоведущим частям	На раму под панели ЛГ/ЛМА	200×380×1	комплект	2	YKV-PL-0-36-45-200
Панель ЛМА к ВРУ-х хх.45.хх 36 ТИТАН (Н=300) к-т 2 шт.			300×380×1	комплект	2	YKV-PL-0-36-45-300
Панель ЛМА к ВРУ-х хх.45.хх 36 ТИТАН (Н=150) к-т 2 шт.			150×380×1	комплект	2	YKV-PL-0-36-45-0
Панель ЛМА к ВРУ-х хх.60.хх 36 ТИТАН (Н=200) к-т 2 шт.			200×530×1	комплект	2	YKV-PL-0-36-60-200
Панель ЛМА к ВРУ-х хх.60.хх 36 ТИТАН (Н=300) к-т 2 шт.			300×530×1	комплект	2	YKV-PL-0-36-60-300
Панель ЛМА к ВРУ-х хх.60.хх 36 ТИТАН (Н=150) к-т 2 шт.			150×530×1	комплект	2	YKV-PL-0-36-60-0
Панель ЛМА к ВРУ-х хх.80.хх 36 ТИТАН (Н=200) к-т 2 шт.			200×730×1	комплект	2	YKV-PL-0-36-80-200
Панель ЛМА к ВРУ-х хх.80.хх 36 ТИТАН (Н=300) к-т 2 шт.			300×730×1	комплект	2	YKV-PL-0-36-80-300
Панель ЛМА к ВРУ-х хх.80.хх 36 ТИТАН (Н=150) к-т 2 шт.			150×730×1	комплект	2	YKV-PL-0-36-80-0
Рама под панели ЛГ/ЛМА для ВРУ 1800х450хXXX (Н=1750) SMART			Для крепления панелей ЛГ, ЛМА, ВА и поворотных панелей	ВРУ-1 18.45.45	1732×46×29	шт.
Рама под панели ЛГ/ЛМА для ВРУ 1800х600хXXX (Н=1750) SMART	ВРУ-1 18.60.XX	1732×46×29		шт.	1	YKV-RAMA-1800-600
Рама под панели ЛГ/ЛМА для ВРУ 1800х800хXXX (Н=1750) SMART	ВРУ-1 18.80.XX	1732×46×29		шт.	1	YKV-RAMA-1800-800
Рама под панели ЛГ/ЛМА для ВРУ 2000х450хXXX (Н=1950) SMART	ВРУ-1 20.45.45	1932×46×29		шт.	1	YKV-RAMA-2000-450
Рама под панели ЛГ/ЛМА для ВРУ 2000х600хXXX (Н=1950) SMART	ВРУ-1 20.60.XX	1932×46×29		шт.	1	YKV-RAMA-2000-600
Рама под панели ЛГ/ЛМА для ВРУ 2000х800хXXX (Н=1950) SMART	ВРУ-1 20.80.XX	1932×46×29		шт.	1	YKV-RAMA-2000-800
Рама под панели ЛГ/ЛМА для ВРУ XXXXх450хXXX (Н=600) SMART	Учетный отсек ВРУ-2 шириной 450 мм	608×40×25		шт.	1	YKV-RAMA2-600-450
Рама под панели ЛГ/ЛМА для ВРУ XXXXх600хXXX (Н=600) SMART	Учетный отсек ВРУ-2 шириной 600 мм, ВРУ-3 20.60.45	608×40×25		шт.	1	YKV-RAMA2-600-600
Рама под панели ЛГ/ЛМА для ВРУ XXXXх800хXXX (Н=600) SMART	Учетный отсек ВРУ-2 шириной 800 мм	746×40×25		шт.	1	YKV-RAMA2-600-800
Рама под панели ЛГ/ЛМА для ВРУ 1800х450хXXX (Н=1100) SMART	Вводный отсек ВРУ-2 18.45.45	1082×40×25		шт.	1	YKV-RAMA1-1800-450
Рама под панели ЛГ/ЛМА для ВРУ 1800х600хXXX (Н=1100) SMART	Вводный отсек ВРУ-2 18.60.XX	1082×40×25	шт.	1	YKV-RAMA1-1800-600	
Рама под панели ЛГ/ЛМА для ВРУ 1800х800хXXX (Н=1100) SMART	Вводный отсек ВРУ-2 18.80.XX	1082×40×25	шт.	1	YKV-RAMA1-1800-800	
Рама под панели ЛГ/ЛМА для ВРУ 2000х450хXXX (Н=1300) SMART	Вводный отсек ВРУ-2 20.45.45	1282×40×25	шт.	1	YKV-RAMA1-2000-450	
Рама под панели ЛГ/ЛМА для ВРУ 2000х600хXXX (Н=1300) SMART	Вводный отсек ВРУ-2 20.60.XX, ВРУ-3 20.60.45	1282×40×25	шт.	1	YKV-RAMA1-2000-600	
Рама под панели ЛГ/ЛМА для ВРУ 2000х800хXXX (Н=1300) SMART	Вводный отсек ВРУ-2 20.80.XX	1282×40×25	шт.	1	YKV-RAMA1-2000-800	
Цоколь ВРУ хх.45.45 IP31 ТИТАН	Удобство установки корпуса и ввода кабеля	ВРУ хх.45.45 IP31	450×423×70	комплект	1	YKV10-TS-450-450-31
Цоколь ВРУ хх.60.45 IP31 ТИТАН		ВРУ хх.60.45 IP31	600×423×70	комплект	1	YKV10-TS-600-450-31
Цоколь ВРУ хх.60.60 IP31 ТИТАН		ВРУ хх.60.60 IP31	600×573×70	комплект	1	YKV10-TS-600-600-31
Цоколь ВРУ хх.80.45 IP31 ТИТАН		ВРУ хх.80.45 IP31	800×423×70	комплект	1	YKV10-TS-800-450-31
Цоколь ВРУ хх.80.60 IP31 ТИТАН		ВРУ хх.80.60 IP31	800×573×70	комплект	1	YKV10-TS-800-600-31
Цоколь ВРУ хх.45.45 IP54 ТИТАН		ВРУ хх.45.45 IP54	450×423×70	комплект	1	YKV10-TS-450-450-54
Цоколь ВРУ хх.60.45 IP54 ТИТАН		ВРУ хх.60.45 IP54	600×423×70	комплект	1	YKV10-TS-600-450-54
Цоколь ВРУ хх.60.60 IP54 ТИТАН		ВРУ хх.60.60 IP54	600×573×70	комплект	1	YKV10-TS-600-600-54
Цоколь ВРУ хх.80.45 IP54 ТИТАН		ВРУ хх.80.45 IP54	800×423×70	комплект	1	YKV10-TS-800-450-54
Цоколь ВРУ хх.80.60 IP54 ТИТАН		ВРУ хх.80.60 IP54	800×573×70	комплект	1	YKV10-TS-800-600-54

Корпуса ВРУ IP31 серии SMART

НОВИНКА

Вводно-распределительные устройства предназначены для приема, распределения и учета электроэнергии напряжением 380/220 В в сетях трехфазного переменного тока частотой 50 Гц, для защиты линий при коротких замыканиях и перегрузках, а также для нечастых оперативных включений и отключений.

Корпуса металлические ВРУ SMART IP31 IEK® служат для дальнейшей сборки на их базе вводно-распределительных низковольтных комплектных устройств, предназначенных для электроснабжения различных объектов. На базе ВРУ SMART IP31 можно собрать большинство существующих схем НКУ.



4

Преимущества

- Высокая технологичность и простота сборки.
- Возможность установки фальш-панелей.
- Удобство монтажа, транспортировки и хранения.
- Широкий выбор аксессуаров, возможность разделения пространства на отсеки.
- Возможность установки аксессуаров на разной глубине (шаг 20 мм), ширине (шаг 25 мм) и высоте (шаг 25 мм).
- Усовершенствованная конструкция корпуса обеспечивает более рациональное использование рабочего пространства.
- Съёмные боковые панели обеспечивают удобный доступ к оборудованию при монтаже.
- Высококачественное наружное покрытие.
- Перенавешиваемая дверь.
- Профиль на двери для установки светосигнальной аппаратуры.

- Повышенная антикоррозийная стойкость.
- Возможность соединения корпусов в блоки.
- Высокий уровень электробезопасности.
- Карман для документов.
- Шпильки заземления на двери.
- Сертификат соответствия.

Технические характеристики

Толщина металла, мм	1,4
Номинальный ток, А	630
Степень защиты	IP31
Климатическое исполнение	УХЛ3
Вид установки	напольный
Тип применяемых аппаратов	любой
Тип покрытия	ЭПК порошковое, шагрень
Цвет	RAL 7035
Угол открытия двери	120°

Особенности конструкции

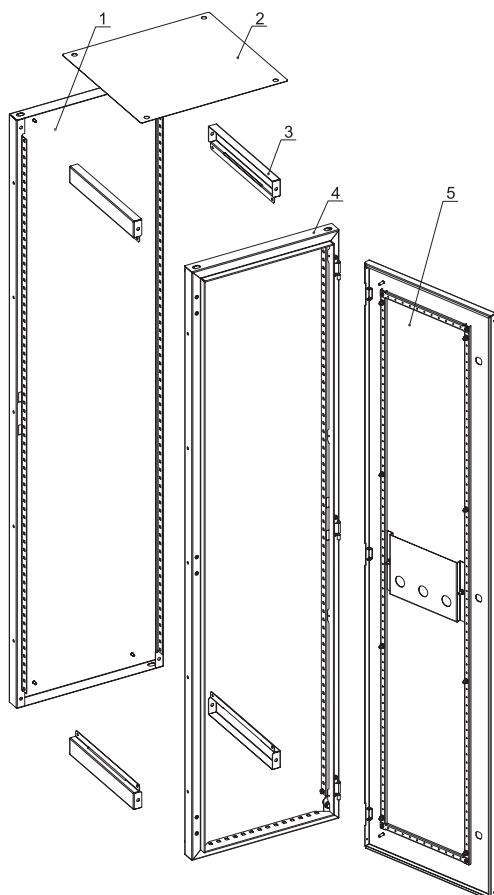

Суммарная высота, закрываемая панелями ЛГ/ЛМА, составляет величину равную высоте корпуса за вычетом 100 мм.

- 1 – Стенка задняя
- 2 – Крыша
- 3 – Стяжка – 4 шт.
- 4 – Рама передняя
- 5 – Дверь

4

Расшифровка обозначений

ВРУ сборный корпус 1800х600х450 IP31 SMART

ВРУ – вводно-распределительное устройство

1800 – высота

600 – ширина

450 – глубина

IP31 – степень защиты по ГОСТ 14254

SMART – название серии

Ассортимент



Наименование	Масса, кг	Габаритные размеры (В×Ш×Г), мм	Артикул
ВРУ сборный корпус 1800х450х450 IP31 SMART	40,3	1800×450×450	УКМ50-1800-450-450
ВРУ сборный корпус 1800х600х450 IP31 SMART	54,3	1800×600×450	УКМ50-1800-600-450
ВРУ сборный корпус 1800х600х600 IP31 SMART	55,8	1800×600×600	УКМ50-1800-600-600
ВРУ сборный корпус 1800х800х450 IP31 SMART	67,3	1800×800×450	УКМ50-1800-800-450
ВРУ сборный корпус 1800х800х600 IP31 SMART	69	1800×800×600	УКМ50-1800-800-600
ВРУ сборный корпус 2000х450х450 IP31 SMART	48,4	2000×450×450	УКМ50-2000-450-450
ВРУ сборный корпус 2000х600х450 IP31 SMART	59	2000×600×450	УКМ50-2000-600-450
ВРУ сборный корпус 2000х600х600 IP31 SMART	60,5	2000×600×600	УКМ50-2000-600-600
ВРУ сборный корпус 2000х800х450 IP31 SMART	73,2	2000×800×450	УКМ50-2000-800-450
ВРУ сборный корпус 2000х800х600 IP31 SMART	74,8	2000×800×600	УКМ50-2000-800-600

Аксессуары

Назначение и место установки аксессуаров см. на сайте www.iek.ru в разделе Руководство по монтажу и эксплуатации ВРУ SMART.

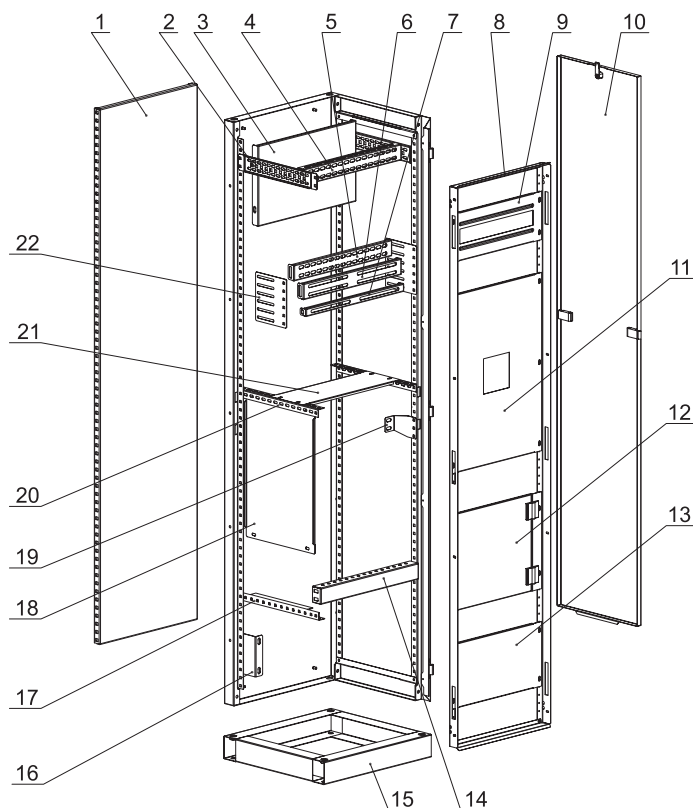

- 1 – Панель монтажная XXXXхXXX SMART
- 2 – Рейка боковая для ВРУ XXXXхXXXхXXX SMART
- 3 – Панель монтажная XXXхXXX SMART
- 4 – Лонжерон XXX для ВРУ XXXXхXXXхXXX SMART
- 5 – Рейка поперечная XXX для ВРУ XXXXхXXXхXXX SMART
- 6 – Рейка поперечная двухрядная SMART
- 7 – Рейка поперечная однорядная SMART
- 8 – Рама под панели ЛГ /ЛМА для ВРУ XXXXхXXXхXXX (H=XXX) SMART*
- 9 – Панель ЛМА к ВРУ-х хх.хх.хх хх TITAN (H=xxx)*
- 10 – Панель боковая для ВРУ XXXX.XXX.XXX SMART
- 11 – Панель ВА 88-35 к ВРУ-х хх.хх.хх хх TITAN (H=550)*
- 12 – Панель оперативная поворотная SMART (H=XXX)*
- 13 – Панель ЛГ к ВРУ-х хх.хх.хх хх TITAN (H=xxx)*
- 14 – Профиль поперечный XXX для ВРУ XXXXхXXXхXXX SMART
- 15 – Цоколь ВРУ хх.хх.хх*
- 16 – Кронштейн для шин N/PE SMART
- 17 – Боковой П-профиль для ВРУ XXXXхXXXхXXX SMART
- 18 – Перегородка 450хXXX для ВРУ XXXXхXXXхXXX SMART
- 19 – Кронштейн-хх для DIN-рейки SMART
- 20 – Уголок для оборудования XXX SMART
- 21 – Полка для ВРУ XXXXхXXXхXXX (B=XXX) SMART
- 22 – Пластина установочная SMART

4

Наименование	Габаритные размеры (ВхШхГ, мм)	Цвет	Артикул
Боковой П-профиль для ВРУ XXXXхXXXх450 SMART (комп. 2 шт.)	343×34×30	оцинк.	YKV-BPP-450
Боковой П-профиль для ВРУ XXXXхXXXх600 SMART (комп. 2 шт.)	493×34×30	оцинк.	YKV-BPP-600
Кронштейн для шин N/PE SMART (комп. 2 шт.)	127×84×42	оцинк.	YKV-K-NPE
Кронштейн-45 для DIN-рейки SMART (комп. 2 шт.)	44×56×51	оцинк.	YKV-K-DIN-45
Кронштейн-70 для DIN-рейки SMART (комп. 2 шт.)	69×80×51	оцинк.	YKV-K-DIN-70
Кронштейн-95 для DIN-рейки SMART (комп. 2 шт.)	69×106×51	оцинк.	YKV-K-DIN-95
Лонжерон 412 для ВРУ XXXXх450хXXX SMART	415×56×27	оцинк.	YKV-L-412-450
Лонжерон 562 для ВРУ XXXXх600хXXX SMART	565×56×27	оцинк.	YKV-L-562-600
Лонжерон 762 для ВРУ XXXXх800хXXX SMART	765×56×27	оцинк.	YKV-L-762-800
Панель боковая для ВРУ 1800.XXX.450 SMART (комп. 2 шт.)	1702×339×41	RAL 7035	YKV-PB-18-45
Панель боковая для ВРУ 1800.XXX.600 SMART (комп. 2 шт.)	1702×489×41	RAL 7035	YKV-PB-18-60
Панель боковая для ВРУ 2000.XXX.450 SMART (комп. 2 шт.)	1902×339×41	RAL 7035	YKV-PB-20-45
Панель боковая для ВРУ 2000.XXX.600 SMART (комп. 2 шт.)	1902×489×41	RAL 7035	YKV-PB-20-60
Панель монтажная 1650х412 SMART	1653×422×33	оцинк.	YKV-PM-1650-412
Панель монтажная 1650х562 SMART	1653×572×33	оцинк.	YKV-PM-1650-562
Панель монтажная 1650х762 SMART	1653×772×33	оцинк.	YKV-PM-1650-762
Панель монтажная 1850х412 SMART	1853×422×33	оцинк.	YKV-PM-1850-412
Панель монтажная 1850х562 SMART	1853×572×33	оцинк.	YKV-PM-1850-562
Панель монтажная 1850х762 SMART	1853×772×33	оцинк.	YKV-PM-1850-762

* Аксессуары подходят как для ВРУ SMART, так и для ВРУ TITAN.



Наименование	Габаритные размеры (ВхШхГ, мм)	Цвет	Артикул
Панель монтажная 250x412 SMART (комп. 2 шт.)	422×253×36	оцинк.	YKV-PM-250-412
Панель монтажная 250x562 SMART (комп. 2 шт.)	572×253×36	оцинк.	YKV-PM-250-562
Панель монтажная 250x762 SMART (комп. 2 шт.)	772×253×36	оцинк.	YKV-PM-250-762
Панель монтажная 500x412 SMART (комп. 2 шт.)	422×503×36	оцинк.	YKV-PM-500-412
Панель монтажная 500x562 SMART (комп. 2 шт.)	572×503×36	оцинк.	YKV-PM-500-562
Панель монтажная 500x762 SMART (комп. 2 шт.)	772×503×36	оцинк.	YKV-PM-500-762
Панель оперативная поворотная SMART (H=300) 450*	356×305×37	RAL 7035	YKV-POP-300-450
Панель оперативная поворотная SMART (H=300) 600*	506×305×37	RAL 7035	YKV-POP-300-600
Панель оперативная поворотная SMART (H=300) 800*	706×305×37	RAL 7035	YKV-POP-300-800
Панель оперативная поворотная SMART (H=600) 450*	356×605×37	RAL 7035	YKV-POP-600-450
Панель оперативная поворотная SMART (H=600) 600*	506×605×37	RAL 7035	YKV-POP-600-600
Панель оперативная поворотная SMART (H=600) 800*	706×605×37	RAL 7035	YKV-POP-600-800
Перегородка 450x290 для ВРУ XXXXXx450 SMART	464×307×36	RAL 7035	YKV-P-450-290
Перегородка 450x440 для ВРУ XXXXXx600 SMART	464×457×36	RAL 7035	YKV-P-450-440
Пластина установочная SMART (комп. 2 шт.)	153×134×9	оцинк.	YKV-PU
Полка для ВРУ XXXXx450x450 (B=340) SMART	424×352×36	RAL 7035	YKV-P-450-450
Полка для ВРУ XXXXx450xXXX (B=140) SMART	424×152×36	RAL 7035	YKV-P-450-B140
Полка для ВРУ XXXXx450xXXX (B=200) SMART	424×212×36	RAL 7035	YKV-P-450-B200
Полка для ВРУ XXXXx450xXXX (B=290) SMART	424×302×36	RAL 7035	YKV-P-450-B290
Полка для ВРУ XXXXx600x450 (B=340) SMART	574×352×36	RAL 7035	YKV-P-600-450
Полка для ВРУ XXXXx600x600 (B=490) SMART	574×502×36	RAL 7035	YKV-P-600-600
Полка для ВРУ XXXXx600xXXX (B=140) SMART	574×152×36	RAL 7035	YKV-P-600-B140
Полка для ВРУ XXXXx600xXXX (B=200) SMART	574×212×36	RAL 7035	YKV-P-600-B200
Полка для ВРУ XXXXx600xXXX (B=290) SMART	574×302×36	RAL 7035	YKV-P-600-B290
Полка для ВРУ XXXXx800x450 (B=340) SMART	774×352×36	RAL 7035	YKV-P-800-450
Полка для ВРУ XXXXx800x600 (B=490) SMART	774×502×36	RAL 7035	YKV-P-800-600
Полка для ВРУ XXXXx800xXXX (B=140) SMART	774×152×36	RAL 7035	YKV-P-800-B140
Полка для ВРУ XXXXx800xXXX (B=200) SMART	774×212×36	RAL 7035	YKV-P-800-B200
Полка для ВРУ XXXXx800xXXX (B=290) SMART	774×302×36	RAL 7035	YKV-P-800-B290
Профиль поперечный 412 для ВРУ XXXXx450xXXX SMART	415×56×39	оцинк.	YKV-PP-412-450
Профиль поперечный 562 для ВРУ XXXXx600xXXX SMART	565×56×39	оцинк.	YKV-PP-562-600
Профиль поперечный 762 для ВРУ XXXXx800xXXX SMART	765×56×39	оцинк.	YKV-PP-762-800
Рама под панели ЛГ/ЛМА для ВРУ 1800x450xXXX (H=1100) SMART*	1082×40×25	RAL 7035	YKV-RAMA1-1800-450
Рама под панели ЛГ/ЛМА для ВРУ 1800x450xXXX (H=1750) SMART*	1732×46×29	RAL 7035	YKV-RAMA-1800-450
Рама под панели ЛГ/ЛМА для ВРУ 1800x600xXXX (H=1100) SMART*	1082×40×25	RAL 7035	YKV-RAMA1-1800-600
Рама под панели ЛГ/ЛМА для ВРУ 1800x600xXXX (H=1750) SMART*	1732×46×29	RAL 7035	YKV-RAMA-1800-600
Рама под панели ЛГ/ЛМА для ВРУ 1800x800xXXX (H=1100) SMART*	1082×40×25	RAL 7035	YKV-RAMA1-1800-800
Рама под панели ЛГ/ЛМА для ВРУ 1800x800xXXX (H=1750) SMART*	1732×46×29	RAL 7035	YKV-RAMA-1800-800
Рама под панели ЛГ/ЛМА для ВРУ 2000x450xXXX (H=1300) SMART*	1282×40×25	RAL 7035	YKV-RAMA1-2000-450
Рама под панели ЛГ/ЛМА для ВРУ 2000x450xXXX (H=1950) SMART*	1932×46×29	RAL 7035	YKV-RAMA-2000-450
Рама под панели ЛГ/ЛМА для ВРУ 2000x600xXXX (H=1300) SMART*	1282×40×25	RAL 7035	YKV-RAMA1-2000-600
Рама под панели ЛГ/ЛМА для ВРУ 2000x600xXXX (H=1950) SMART*	1932×46×29	RAL 7035	YKV-RAMA-2000-600
Рама под панели ЛГ/ЛМА для ВРУ 2000x800xXXX (H=1300) SMART*	1282×40×25	RAL 7035	YKV-RAMA1-2000-800
Рама под панели ЛГ/ЛМА для ВРУ 2000x800xXXX (H=1950) SMART*	1932×46×29	RAL 7035	YKV-RAMA-2000-800
Рама под панели ЛГ/ЛМА для ВРУ XXXXx450xXXX (H=600) SMART*	608×40×25	RAL 7035	YKV-RAMA2-600-450
Рама под панели ЛГ/ЛМА для ВРУ XXXXx600xXXX (H=600) SMART*	608×40×25	RAL 7035	YKV-RAMA2-600-600
Рама под панели ЛГ/ЛМА для ВРУ XXXXx800xXXX (H=600) SMART*	746×40×25	RAL 7035	YKV-RAMA2-600-800
Рейка поперечная двухрядная 412 SMART (комп. 2 шт.)	415×56×31	оцинк.	YKV-RPD-412-450
Рейка поперечная двухрядная 562 SMART (комп. 2 шт.)	565×56×31	оцинк.	YKV-RPD-562-600
Рейка поперечная двухрядная 762 SMART (комп. 2 шт.)	765×56×31	оцинк.	YKV-RPD-762-800

* Аксессуары подходят как для ВРУ SMART, так и для ВРУ TITAN.

Наименование	Габаритные размеры (ВхШхГ, мм)	Цвет	Артикул
Рейка боковая для ВРУ XXXXхXXXх450 SMART (комп. 2 шт.)	330×56×21	оцинк.	YKV-RB-450
Рейка боковая для ВРУ XXXXхXXXх600 SMART (комп. 2 шт.)	480×56×21	оцинк.	YKV-RB-600
Рейка поперечная 412 для ВРУ XXXXх450хXXX SMART	415×56×29	оцинк.	YKV-RP-412-450
Рейка поперечная 562 для ВРУ XXXXх600хXXX SMART	565×56×29	оцинк.	YKV-RP-562-600
Рейка поперечная 762 для ВРУ XXXXх800хXXX SMART	765×56×29	оцинк.	YKV-RP-762-800
Рейка поперечная однорядная 412 SMART (комп. 2 шт.)	415×31×31	оцинк.	YKV-RPO-412-450
Рейка поперечная однорядная 562 SMART (комп. 2 шт.)	565×31×31	оцинк.	YKV-RPO-562-600
Рейка поперечная однорядная 762 SMART (комп. 2 шт.)	765×31×31	оцинк.	YKV-RPO-762-800
Уголок для оборудования 450 SMART (комп. 2 шт.)	338×37×37	оцинк.	YKV-UO-450
Уголок для оборудования 600 SMART (комп. 2 шт.)	448×37×37	оцинк.	YKV-UO-600
Панель ВА 88-35 к ВРУ-х хх.45.хх 36 ТИТАН (Н=550) к-т 2 шт.*	550×380×1	RAL 7035	YKV-PVA-36-45-550
Панель ВА 88-35 к ВРУ-х хх.60.хх 36 ТИТАН (Н=550) к-т 2 шт.*	550×530×1	RAL 7035	YKV-PVA-36-60-550
Панель ВА 88-35 к ВРУ-х хх.80.хх 36 ТИТАН (Н=550) к-т 2 шт.*	550×730×1	RAL 7035	YKV-PVA-36-80-550
Панель ЛГ к ВРУ-х хх.45.хх 36 ТИТАН (Н=100) к-т 2 шт.*	100×380×1	RAL 7035	YKV-PLG-36-45-100
Панель ЛГ к ВРУ-х хх.45.хх 36 ТИТАН (Н=150) к-т 2 шт.*	150×380×1	RAL 7035	YKV-PL-G-36-45-2-0
Панель ЛГ к ВРУ-х хх.45.хх 36 ТИТАН (Н=200) к-т 2 шт.*	200×380×1	RAL 7035	YKV-PLG-36-45-200
Панель ЛГ к ВРУ-х хх.45.хх 36 ТИТАН (Н=300) к-т 2 шт.*	300×380×1	RAL 7035	YKV-PL-G-36-45-3-0
Панель ЛГ к ВРУ-х хх.45.хх 36 ТИТАН (Н=400) к-т 2 шт.*	400×380×1	RAL 7035	YKV-PL-G-36-45-4-0
Панель ЛГ к ВРУ-х хх.45.хх 36 ТИТАН (Н=50) к-т 2 шт.*	50×380×1	RAL 7035	YKV-PL-G-36-45-1-0
Панель ЛГ к ВРУ-х хх.45.хх 36 ТИТАН (Н=500) к-т 2 шт.*	500×380×1	RAL 7035	YKV-PL-G-36-45-5-0
Панель ЛГ к ВРУ-х хх.45.хх 36 ТИТАН (Н=600) к-т 2 шт.*	600×380×1	RAL 7035	YKV-PLG-36-45-600
Панель ЛГ к ВРУ-х хх.60.хх 36 ТИТАН (Н=100) к-т 2 шт.*	100×530×1	RAL 7035	YKV-PLG-36-60-100
Панель ЛГ к ВРУ-х хх.60.хх 36 ТИТАН (Н=150) к-т 2 шт.*	150×530×1	RAL 7035	YKV-PL-G-36-60-2-0
Панель ЛГ к ВРУ-х хх.60.хх 36 ТИТАН (Н=200) к-т 2 шт.*	200×530×1	RAL 7035	YKV-PLG-36-60-200
Панель ЛГ к ВРУ-х хх.60.хх 36 ТИТАН (Н=300) к-т 2 шт.*	300×530×1	RAL 7035	YKV-PL-G-36-60-3-0
Панель ЛГ к ВРУ-х хх.60.хх 36 ТИТАН (Н=400) к-т 2 шт.*	400×530×1	RAL 7035	YKV-PL-G-36-60-4-0
Панель ЛГ к ВРУ-х хх.60.хх 36 ТИТАН (Н=50) к-т 2 шт.*	50×530×1	RAL 7035	YKV-PL-G-36-60-1-0
Панель ЛГ к ВРУ-х хх.60.хх 36 ТИТАН (Н=500) к-т 2 шт.*	500×530×1	RAL 7035	YKV-PL-G-36-60-5-0
Панель ЛГ к ВРУ-х хх.60.хх 36 ТИТАН (Н=600) к-т 2 шт.*	600×530×1	RAL 7035	YKV-PLG-36-60-600
Панель ЛГ к ВРУ-х хх.80.хх 36 ТИТАН (Н=100) к-т 2 шт.*	100×730×1	RAL 7035	YKV-PLG-36-80-100
Панель ЛГ к ВРУ-х хх.80.хх 36 ТИТАН (Н=150) к-т 2 шт.*	150×730×1	RAL 7035	YKV-PL-G-36-80-2-0
Панель ЛГ к ВРУ-х хх.80.хх 36 ТИТАН (Н=200) к-т 2 шт.*	200×730×1	RAL 7035	YKV-PLG-36-80-200
Панель ЛГ к ВРУ-х хх.80.хх 36 ТИТАН (Н=300) к-т 2 шт.*	300×730×1	RAL 7035	YKV-PL-G-36-80-3-0
Панель ЛГ к ВРУ-х хх.80.хх 36 ТИТАН (Н=400) к-т 2 шт.*	400×730×1	RAL 7035	YKV-PL-G-36-80-4-0
Панель ЛГ к ВРУ-х хх.80.хх 36 ТИТАН (Н=50) к-т 2 шт.*	50×730×1	RAL 7035	YKV-PL-G-36-80-1-0
Панель ЛГ к ВРУ-х хх.80.хх 36 ТИТАН (Н=500) к-т 2 шт.*	500×730×1	RAL 7035	YKV-PL-G-36-80-5-0
Панель ЛГ к ВРУ-х хх.80.хх 36 ТИТАН (Н=600) к-т 2 шт.*	600×730×1	RAL 7035	YKV-PLG-36-80-600
Панель ЛМА к ВРУ-х хх.45.хх 36 ТИТАН (Н=200) к-т 2 шт.*	200×380×1	RAL 7035	YKV-PL-0-36-45-200
Панель ЛМА к ВРУ-х хх.45.хх 36 ТИТАН (Н=300) к-т 2 шт.*	300×380×1	RAL 7035	YKV-PL-0-36-45-300
Панель ЛМА к ВРУ-х хх.45.хх 36 ТИТАН к-т 2 шт.*	150×380×1	RAL 7035	YKV-PL-0-36-45-0
Панель ЛМА к ВРУ-х хх.60.хх 36 ТИТАН (Н=200) к-т 2 шт.*	200×530×1	RAL 7035	YKV-PL-0-36-60-200
Панель ЛМА к ВРУ-х хх.60.хх 36 ТИТАН (Н=300) к-т 2 шт.*	300×530×1	RAL 7035	YKV-PL-0-36-60-300
Панель ЛМА к ВРУ-х хх.60.хх 36 ТИТАН к-т 2 шт.*	150×530×1	RAL 7035	YKV-PL-0-36-60-0
Панель ЛМА к ВРУ-х хх.80.хх 36 ТИТАН (Н=200) к-т 2 шт.*	200×730×1	RAL 7035	YKV-PL-0-36-80-200
Панель ЛМА к ВРУ-х хх.80.хх 36 ТИТАН (Н=300) к-т 2 шт.*	300×730×1	RAL 7035	YKV-PL-0-36-80-300
Панель ЛМА к ВРУ-х хх.80.хх 36 ТИТАН к-т 2 шт.*	150×730×1	RAL 7035	YKV-PL-0-36-80-0
Цоколь ВРУ хх.45.45 IP31 ТИТАН*	450×423×70	RAL 7035	YKV10-TS-450-450-31
Цоколь ВРУ хх.60.45 IP31 ТИТАН*	600×423×70	RAL 7035	YKV10-TS-600-450-31
Цоколь ВРУ хх.60.60 IP31 ТИТАН*	600×573×70	RAL 7035	YKV10-TS-600-600-31
Цоколь ВРУ хх.80.45 IP31 ТИТАН*	800×423×70	RAL 7035	YKV10-TS-800-450-31
Цоколь ВРУ хх.80.60 IP31 ТИТАН*	800×573×70	RAL 7035	YKV10-TS-800-600-31

* Аксессуары подходят как для ВРУ SMART, так и для ВРУ ТИТАН.

Таблица применяемости аксессуаров ВРУ SMART

Наименование аксессуара	ВРУ 1800 SMART					ВРУ 2000 SMART					Артикул
	450×450	600×450	800×450	600×600	800×600	450×450	600×450	800×450	600×600	800×600	
Боковой П-профиль для ВРУ XXXX450 SMART (комп. 2 шт.)	+	+	+			+	+	+			YKV-BPP-450
Боковой П-профиль для ВРУ XXXX600 SMART (комп. 2 шт.)				+	+				+	+	YKV-BPP-600
Кронштейн для шин N/PE SMART (комп. 2 шт.)	+	+	+	+	+	+	+	+	+	+	YKV-K-NPE
Кронштейн-45 для DIN-рейки SMART (комп. 2 шт.)	+	+	+	+	+	+	+	+	+	+	YKV-K-DIN-45
Кронштейн-70 для DIN-рейки SMART (комп. 2 шт.)	+	+	+	+	+	+	+	+	+	+	YKV-K-DIN-70
Кронштейн-95 для DIN-рейки SMART (комп. 2 шт.)	+	+	+	+	+	+	+	+	+	+	YKV-K-DIN-95
Лонжерон 412 для ВРУ XXXX450XXX SMART	+					+					YKV-L-412-450
Лонжерон 562 для ВРУ XXXX600XXX SMART		+		+			+		+		YKV-L-562-600
Лонжерон 762 для ВРУ XXXX800XXX SMART			+		+			+		+	YKV-L-762-800
Панель боковая для ВРУ 1800.XXX.450 SMART (комп. 2 шт.)	+	+	+								YKV-PB-18-45
Панель боковая для ВРУ 1800.XXX.600 SMART (комп. 2 шт.)				+	+						YKV-PB-18-60
Панель боковая для ВРУ 2000.XXX.450 SMART (комп. 2 шт.)						+	+	+			YKV-PB-20-45
Панель боковая для ВРУ 2000.XXX.600 SMART (комп. 2 шт.)									+	+	YKV-PB-20-60
Панель ВА 88-35 к ВРУ-х хх.45.хх 36 ТИТАН (H=550) к-т 2 шт.	+					+					YKV-PVA-36-45-550
Панель ВА 88-35 к ВРУ-х хх.60.хх 36 ТИТАН (H=550) к-т 2 шт.		+		+			+		+		YKV-PVA-36-60-550
Панель ВА 88-35 к ВРУ-х хх.80.хх 36 ТИТАН (H=550) к-т 2 шт.			+		+			+		+	YKV-PVA-36-80-550
Панель ЛГ к ВРУ-х хх.45.хх 36 ТИТАН (H=50) к-т 2 шт.	+					+					YKV-PL-G-36-45-1-0
Панель ЛГ к ВРУ-х хх.45.хх 36 ТИТАН (H=100) к-т 2 шт.	+					+					YKV-PLG-36-45-100
Панель ЛГ к ВРУ-х хх.45.хх 36 ТИТАН (H=150) к-т 2 шт.	+					+					YKV-PL-G-36-45-2-0
Панель ЛГ к ВРУ-х хх.45.хх 36 ТИТАН (H=200) к-т 2 шт.	+					+					YKV-PLG-36-45-200
Панель ЛГ к ВРУ-х хх.45.хх 36 ТИТАН (H=300) к-т 2 шт.	+					+					YKV-PL-G-36-45-3-0
Панель ЛГ к ВРУ-х хх.45.хх 36 ТИТАН (H=400) к-т 2 шт.	+					+					YKV-PL-G-36-45-4-0
Панель ЛГ к ВРУ-х хх.45.хх 36 ТИТАН (H=500) к-т 2 шт.	+					+					YKV-PL-G-36-45-5-0
Панель ЛГ к ВРУ-х хх.45.хх 36 ТИТАН (H=600) к-т 2 шт.	+					+					YKV-PLG-36-45-600
Панель ЛГ к ВРУ-х хх.60.хх 36 ТИТАН (H=50) к-т 2 шт.		+		+			+		+		YKV-PL-G-36-60-1-0
Панель ЛГ к ВРУ-х хх.60.хх 36 ТИТАН (H=100) к-т 2 шт.		+		+			+		+		YKV-PLG-36-60-100
Панель ЛГ к ВРУ-х хх.60.хх 36 ТИТАН (H=150) к-т 2 шт.		+		+			+		+		YKV-PL-G-36-60-2-0
Панель ЛГ к ВРУ-х хх.60.хх 36 ТИТАН (H=200) к-т 2 шт.		+		+			+		+		YKV-PLG-36-60-200
Панель ЛГ к ВРУ-х хх.60.хх 36 ТИТАН (H=300) к-т 2 шт.		+		+			+		+		YKV-PL-G-36-60-3-0
Панель ЛГ к ВРУ-х хх.60.хх 36 ТИТАН (H=400) к-т 2 шт.		+		+			+		+		YKV-PL-G-36-60-4-0
Панель ЛГ к ВРУ-х хх.60.хх 36 ТИТАН (H=500) к-т 2 шт.		+		+			+		+		YKV-PL-G-36-60-5-0
Панель ЛГ к ВРУ-х хх.60.хх 36 ТИТАН (H=600) к-т 2 шт.		+		+			+		+		YKV-PLG-36-60-600
Панель ЛГ к ВРУ-х хх.80.хх 36 ТИТАН (H=50) к-т 2 шт.			+		+			+		+	YKV-PL-G-36-80-1-0
Панель ЛГ к ВРУ-х хх.80.хх 36 ТИТАН (H=100) к-т 2 шт.			+		+			+		+	YKV-PLG-36-80-100
Панель ЛГ к ВРУ-х хх.80.хх 36 ТИТАН (H=150) к-т 2 шт.			+		+			+		+	YKV-PL-G-36-80-2-0
Панель ЛГ к ВРУ-х хх.80.хх 36 ТИТАН (H=200) к-т 2 шт.			+		+			+		+	YKV-PLG-36-80-200
Панель ЛГ к ВРУ-х хх.80.хх 36 ТИТАН (H=300) к-т 2 шт.			+		+			+		+	YKV-PL-G-36-80-3-0
Панель ЛГ к ВРУ-х хх.80.хх 36 ТИТАН (H=400) к-т 2 шт.			+		+			+		+	YKV-PL-G-36-80-4-0
Панель ЛГ к ВРУ-х хх.80.хх 36 ТИТАН (H=500) к-т 2 шт.			+		+			+		+	YKV-PL-G-36-80-5-0
Панель ЛГ к ВРУ-х хх.80.хх 36 ТИТАН (H=600) к-т 2 шт.			+		+			+		+	YKV-PLG-36-80-600
Панель ЛМА к ВРУ-х хх.45.хх 36 ТИТАН к-т 2 шт.	+					+					YKV-PL-0-36-45-0
Панель ЛМА к ВРУ-х хх.45.хх 36 ТИТАН (H=200) к-т 2 шт.	+					+					YKV-PL-0-36-45-200
Панель ЛМА к ВРУ-х хх.45.хх 36 ТИТАН (H=300) к-т 2 шт.	+					+					YKV-PL-0-36-45-300
Панель ЛМА к ВРУ-х хх.60.хх 36 ТИТАН к-т 2 шт.		+		+			+		+		YKV-PL-0-36-60-0
Панель ЛМА к ВРУ-х хх.60.хх 36 ТИТАН (H=200) к-т 2 шт.		+		+			+		+		YKV-PL-0-36-60-200
Панель ЛМА к ВРУ-х хх.60.хх 36 ТИТАН (H=300) к-т 2 шт.		+		+			+		+		YKV-PL-0-36-60-300
Панель ЛМА к ВРУ-х хх.80.хх 36 ТИТАН к-т 2 шт.			+		+			+		+	YKV-PL-0-36-80-0
Панель ЛМА к ВРУ-х хх.80.хх 36 ТИТАН (H=200) к-т 2 шт.			+		+			+		+	YKV-PL-0-36-80-200
Панель ЛМА к ВРУ-х хх.80.хх 36 ТИТАН (H=300) к-т 2 шт.			+		+			+		+	YKV-PL-0-36-80-300



Наименование аксессуара	ВРУ 1800 SMART					ВРУ 2000 SMART					Артикул
	450×450	600×450	800×450	600×600	800×600	450×450	600×450	800×450	600×600	800×600	
Панель монтажная 1650x412 SMART	+										YKV-PM-1650-412
Панель монтажная 1650x562 SMART		+		+							YKV-PM-1650-562
Панель монтажная 1650x762 SMART			+		+						YKV-PM-1650-762
Панель монтажная 1850x412 SMART						+					YKV-PM-1850-412
Панель монтажная 1850x562 SMART							+		+		YKV-PM-1850-562
Панель монтажная 1850x762 SMART								+		+	YKV-PM-1850-762
Панель монтажная 250x412 SMART (комп. 2 шт.)	+					+					YKV-PM-250-412
Панель монтажная 250x562 SMART (комп. 2 шт.)		+		+			+		+		YKV-PM-250-562
Панель монтажная 250x762 SMART (комп. 2 шт.)			+		+			+		+	YKV-PM-250-762
Панель монтажная 500x412 SMART (комп. 2 шт.)	+					+					YKV-PM-500-412
Панель монтажная 500x562 SMART (комп. 2 шт.)		+		+			+		+		YKV-PM-500-562
Панель монтажная 500x762 SMART (комп. 2 шт.)			+		+			+		+	YKV-PM-500-762
Панель оперативная поворотная SMART (H=300) 450	+					+					YKV-POP-300-450
Панель оперативная поворотная SMART (H=300) 600		+		+			+		+		YKV-POP-300-600
Панель оперативная поворотная SMART (H=300) 800			+		+			+		+	YKV-POP-300-800
Панель оперативная поворотная SMART (H=600) 450	+					+					YKV-POP-600-450
Панель оперативная поворотная SMART (H=600) 600		+		+			+		+		YKV-POP-600-600
Панель оперативная поворотная SMART (H=600) 800			+		+			+		+	YKV-POP-600-800
Перегородка 450x290 для ВРУ XXXXxXXXx450 SMART	+	+	+			+	+	+			YKV-P-450-290
Перегородка 450x440 для ВРУ XXXXxXXXx600 SMART				+	+				+	+	YKV-P-450-440
Пластина установочная SMART (комп. 2 шт.)	+	+	+	+	+	+	+	+	+	+	YKV-PU
Полка для ВРУ XXXXx450x450 (B=340) SMART	+					+					YKV-P-450-450
Полка для ВРУ XXXXx450xXXX (B=140) SMART	+					+					YKV-P-450-B140
Полка для ВРУ XXXXx450xXXX (B=200) SMART	+					+					YKV-P-450-B200
Полка для ВРУ XXXXx450xXXX (B=290) SMART	+					+					YKV-P-450-B290
Полка для ВРУ XXXXx600x450 (B=340) SMART		+					+				YKV-P-600-450
Полка для ВРУ XXXXx600x600 (B=490) SMART				+					+		YKV-P-600-600
Полка для ВРУ XXXXx600xXXX (B=140) SMART		+		+			+		+		YKV-P-600-B140
Полка для ВРУ XXXXx600xXXX (B=200) SMART		+		+			+		+		YKV-P-600-B200
Полка для ВРУ XXXXx600xXXX (B=290) SMART		+		+			+		+		YKV-P-600-B290
Полка для ВРУ XXXXx800x450 (B=340) SMART			+					+			YKV-P-800-450
Полка для ВРУ XXXXx800x600 (B=490) SMART					+					+	YKV-P-800-600
Полка для ВРУ XXXXx800xXXX (B=140) SMART			+		+			+		+	YKV-P-800-B140
Полка для ВРУ XXXXx800xXXX (B=200) SMART			+		+			+		+	YKV-P-800-B200
Полка для ВРУ XXXXx800xXXX (B=290) SMART			+		+			+		+	YKV-P-800-B290
Профиль поперечный 412 для ВРУ XXXXx450xXXX SMART	+					+					YKV-PP-412-450
Профиль поперечный 562 для ВРУ XXXXx600xXXX SMART		+		+			+		+		YKV-PP-562-600
Профиль поперечный 762 для ВРУ XXXXx800xXXX SMART			+		+			+		+	YKV-PP-762-800
Рама под панели ЛГ/ЛМА для ВРУ 1800x450xXXX (H=1750) SMART	+										YKV-RAMA-1800-450
Рама под панели ЛГ/ЛМА для ВРУ 1800x450xXXX (H=1100) SMART	+										YKV-RAMA1-1800-450
Рама под панели ЛГ/ЛМА для ВРУ 1800x600xXXX (H=1750) SMART		+		+							YKV-RAMA-1800-600
Рама под панели ЛГ/ЛМА для ВРУ 1800x600xXXX (H=1100) SMART		+		+							YKV-RAMA1-1800-600
Рама под панели ЛГ/ЛМА для ВРУ 1800x800xXXX (H=1750) SMART			+		+						YKV-RAMA-1800-800
Рама под панели ЛГ/ЛМА для ВРУ 1800x800xXXX (H=1100) SMART			+		+						YKV-RAMA1-1800-800
Рама под панели ЛГ/ЛМА для ВРУ 2000x450xXXX (H=1950) SMART						+					YKV-RAMA-2000-450
Рама под панели ЛГ/ЛМА для ВРУ 2000x450xXXX (H=1300) SMART						+					YKV-RAMA1-2000-450
Рама под панели ЛГ/ЛМА для ВРУ 2000x600xXXX (H=1950) SMART							+		+		YKV-RAMA-2000-600
Рама под панели ЛГ/ЛМА для ВРУ 2000x600xXXX (H=1300) SMART							+		+		YKV-RAMA1-2000-600
Рама под панели ЛГ/ЛМА для ВРУ 2000x800xXXX (H=1950) SMART								+		+	YKV-RAMA-2000-800
Рама под панели ЛГ/ЛМА для ВРУ 2000x800xXXX (H=1300) SMART								+		+	YKV-RAMA1-2000-800
Рама под панели ЛГ/ЛМА для ВРУ XXXXx450xXXX (H=600) SMART	+					+					YKV-RAMA2-600-450



Наименование аксессуара	ВРУ 1800 SMART					ВРУ 2000 SMART					Артикул
	450×450	600×450	800×450	600×600	800×600	450×450	600×450	800×450	600×600	800×600	
Рама под панели ЛГ/ЛМА для ВРУ XXXXx600xXXX (H=600) SMART		+		+			+		+		YKV-RAMA2-600-600
Рама под панели ЛГ/ЛМА для ВРУ XXXXx800xXXX (H=600) SMART			+		+			+		+	YKV-RAMA2-600-800
Рейка боковая для ВРУ XXXXxXXXx450 SMART (комп. 2 шт.)	+	+	+			+	+	+			YKV-RB-450
Рейка боковая для ВРУ XXXXxXXXx600 SMART (комп. 2 шт.)				+	+				+	+	YKV-RB-600
Рейка поперечная 412 для ВРУ XXXXx450xXXX SMART	+					+					YKV-RP-412-450
Рейка поперечная 562 для ВРУ XXXXx600xXXX SMART		+		+			+		+		YKV-RP-562-600
Рейка поперечная 762 для ВРУ XXXXx800xXXX SMART			+		+			+		+	YKV-RP-762-800
Рейка поперечная двухрядная 412 SMART (комп. 2 шт.)	+					+					YKV-RPD-412-450
Рейка поперечная двухрядная 562 SMART (комп. 2 шт.)		+		+			+		+		YKV-RPD-562-600
Рейка поперечная двухрядная 762 SMART (комп. 2 шт.)			+		+			+		+	YKV-RPD-762-800
Рейка поперечная однорядная 412 SMART (комп. 2 шт.)	+					+					YKV-RPO-412-450
Рейка поперечная однорядная 562 SMART (комп. 2 шт.)		+		+			+		+		YKV-RPO-562-600
Рейка поперечная однорядная 762 SMART (комп. 2 шт.)			+		+			+		+	YKV-RPO-762-800
Уголок для оборудования 450 SMART (комп. 2 шт.)	+	+	+			+	+	+			YKV-UO-450
Уголок для оборудования 600 SMART (комп. 2 шт.)				+	+				+	+	YKV-UO-600
Цоколь ВРУ хх.45.45 IP31 ТИТАН	+					+					YKV10-TS-450-450-31
Цоколь ВРУ хх.60.45 IP31 ТИТАН		+					+				YKV10-TS-600-450-31
Цоколь ВРУ хх.60.60 IP31 ТИТАН				+					+		YKV10-TS-600-600-31
Цоколь ВРУ хх.80.45 IP31 ТИТАН			+					+			YKV10-TS-800-450-31
Цоколь ВРУ хх.80.60 IP31 ТИТАН					+					+	YKV10-TS-800-600-31

Щиты с монтажной панелью серии PRO

Щиты с монтажной панелью серии PRO используются для сборки разнообразных электрощитов: силовых, управления, автоматики. Позволяют производить монтаж аппаратуры как модульного, так и обычного исполнения.

Сварной металлический корпус со съемной монтажной панелью. В исполнении IP54 климатическое исполнение У1 (возможность установки под открытым небом). ЩМП серии PRO со степенью защиты IP54 имеют на дверце уплотнение из двухкомпонентного герметика и пылевлагодонепроницаемый замок. Также корпуса со степенью защиты IP54 имеют защитный козырек и защитный желоб для предотвращения проникновения грязи и воды при открытии дверцы. Дверца корпуса запирается на замок. Ключ замка имеет единый секрет.

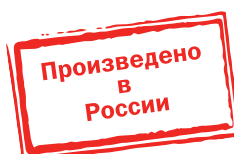

Преимущества

- Сварной корпус, полностью проваренные швы.
- Возможность установки фальш-панелей.
- Защитный козырек и защитный желоб в корпусах IP54 предотвращают проникновение грязи и воды при открытии двери.
- Увеличенная полезная площадь монтажных панелей.
- Съемные кабельные вводы облегчают ввод проводников в щит.
- Широкий выбор аксессуаров.
- Визуальное отличие серии ЩМП PRO – ограниченные углы.
- Высокий уровень электробезопасности.
- Высококачественное наружное покрытие.
- Повышенная антикоррозийная стойкость.
- При установке на замок пылевлагодонепроницаемой фурнитуры с возможностью опломбировки корпус IP54 достигает степени защиты IP65.
- Полная комплектация.
- Единый секрет замка.

Технические характеристики

Вид установки	навесной
Толщина металла	1,0 мм – у ЩМП первых 3-х габаритов; 1,4 мм – у ЩМП выше 3-го габарита
Номинальный ток	до 630 А
Тип покрытия	порошковое, шагрень
Цвет	ЭПК RAL 7035 для IP31 ППК RAL 7035 для IP54
Степень защиты	IP31, IP54
Угол открытия двери	105°
Тип применяемых аппаратов	любой
Климатическое исполнение	УХЛЗ для IP31, У1 для IP54

Особенности конструкции



Сварной корпус, полностью проваренные швы – полная герметичность щита.



Защитный козырек и защитный желоб в корпусах IP54 – защита электрооборудования от проникновения влаги.



Визуальное отличие ЩМП серии PRO – огранные углы.



Увеличенная полезная площадь оцинкованной монтажной панели, наличие перфорации для установки кабельных стяжек.



Съёмные кабельные вводы – удобный доступ к оборудованию при монтаже.

Комплектация



- Знаки электробезопасности.
- Комплект для заземления и навески корпуса.
- Прорезиненные кольца для обеспечения степени защиты IP54 в точках крепления.



Возможность установки металлических фальш-панелей (панели ЛГ – лицевые глухие и ЛМА – лицевые под модульные автоматы). Относятся к аксессуарам и заказываются отдельно.

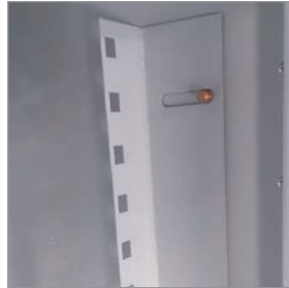

Уголок позволяет регулировать глубину установки панелей ЛГ и ЛМА.



При установке пылевлаго- непроницаемой фурнитуры с возможностью опломбировки (артикул YZZ-22-33) достигается степень защиты IP65.



В исполнении IP54 уплотнение из вспененного полиуретана по периметру двери.



3 петли для усиления двери в ЩМП PRO выше 3 габарита. 3 замка для более плотного прилегания двери в ЩМП PRO выше 5 габарита.

Цвет



RAL 7035

Расшифровка обозначений

ЩМП-1-2 У1 IP54 PRO

ЩМП – щит с монтажной панелью

1 – габарит корпуса

2 – модификация серии PRO

У1 – климатическое исполнение по ГОСТ 15150

IP54 – степень защиты по ГОСТ 14254

PRO – название серии.

ЩМП-1-2 36 УХЛ3 IP31 PRO

ЩМП – щит с монтажной панелью

1 – габарит корпуса

2 – модификация серии PRO

3 – тип покрытия: ЭПК/шагрень

6 – цвет краски: RAL 7035

УХЛ3 – климатическое исполнение по ГОСТ 15150

IP31 – степень защиты по ГОСТ 14254

PRO – название серии.

Ассортимент

Щиты с монтажной панелью IP31	Наименование	Характеристики	Габаритные размеры (В×Ш×Г), Артикул мм
	ЩМП-1-2 36 УХЛ3 IP31 PRO	Количество вводов: 1 отверстие 171×92 мм (снизу). Масса 6,6 кг Суммарная высота панелей ЛГ/ЛМА – 350 мм	Корпус: 395×310×220 Панель: 370×250×15 УКМ42-01-31-Р
	ЩМП-2-2 36 УХЛ3 IP31 PRO	Количество вводов: 1 отверстие 171×92 мм (снизу). Масса 9,9 кг Суммарная высота панелей ЛГ/ЛМА – 450 мм	Корпус: 500×400×220 Панель: 475×340×15 УКМ42-02-31-Р
	ЩМП-3-2 36 УХЛ3 IP31 PRO	Количество вводов: 2 отверстия 171×92 мм (снизу). Масса 14,4 кг Суммарная высота панелей ЛГ/ЛМА – 600 мм	Корпус: 650×500×220 Панель: 625×440×15 УКМ42-03-31-Р
	ЩМП-4-2 36 УХЛ3 IP31 PRO	Количество вводов: 2 отверстия 171×92 мм (снизу). Масса 23 кг Суммарная высота панелей ЛГ/ЛМА – 750 мм	Корпус: 800×650×250 Панель: 775×585×15 УКМ42-04-31-Р
	ЩМП-5-2 36 УХЛ3 IP31 PRO	Количество вводов: 3 отверстия 171×92 мм (снизу). Масса 29,7 кг Суммарная высота панелей ЛГ/ЛМА – 950 мм	Корпус: 1000×650×285 Панель: 975×585×15 УКМ42-05-31-Р
	ЩМП-6-2 36 УХЛ3 IP31 PRO	Количество вводов: 3 отверстия 171×92 мм (снизу). Масса 38 кг Суммарная высота панелей ЛГ/ЛМА – 1150 мм	Корпус: 1200×650×285 Панель: 1175×585×15 УКМ42-06-31-Р



	Наименование	Характеристики	Габаритные размеры (В×Ш×Г), мм	Артикул
	ЩМП-7-2 36 УХЛ3 IP31 PRO	Количество вводов: 3 отверстия 171×92 мм (снизу). Масса 44 кг Суммарная высота панелей ЛГ/ЛМА – 1350 мм	Корпус: 1400×650×285 Панель: 1375×585×15	УКМ42-07-31-Р
Щиты с монтажной панелью IP54	ЩМП-1-2 У1 IP54 PRO	Количество вводов: 1 отверстие 171×92 мм (снизу). Масса 7 кг Суммарная высота панелей ЛГ/ЛМА – 350 мм	Корпус: 395×310×225/232* Панель: 370×250×15	УКМ42-01-54-Р
	ЩМП-2-2 У1 IP54 PRO	Количество вводов: 1 отверстие 171×92 мм (снизу). Масса 10,4 кг Суммарная высота панелей ЛГ/ЛМА – 450 мм	Корпус: 500×400×225/232* Панель: 475×340×15	УКМ42-02-54-Р
	ЩМП-3-2 У1 IP54 PRO	Количество вводов: 2 отверстия 171×92 мм (снизу). Масса 15 кг Суммарная высота панелей ЛГ/ЛМА – 600 мм	Корпус: 650×500×225/232* Панель: 625×440×15	УКМ42-03-54-Р
	ЩМП-4-2 У1 IP54 PRO	Количество вводов: 2 отверстия 171×92 мм (снизу). Масса 26 кг Суммарная высота панелей ЛГ/ЛМА – 750 мм	Корпус: 800×650×251/258* Панель: 775×585×15	УКМ42-04-54-Р
	ЩМП-5-2 У1 IP54 PRO	Количество вводов: 3 отверстия 171×92 мм (снизу). Масса 35 кг Суммарная высота панелей ЛГ/ЛМА – 950 мм	Корпус: 1000×650×286/293* Панель: 975×585×15	УКМ42-05-54-Р
	ЩМП-6-2 У1 IP54 PRO	Количество вводов: 3 отверстия 171×92 мм (снизу). Масса 41 кг Суммарная высота панелей ЛГ/ЛМА – 1150 мм	Корпус: 1200×650×286/293* Панель: 1175×585×15	УКМ42-06-54-Р
	ЩМП-7-2 У1 IP54 PRO	Количество вводов: 3 отверстия 171×92 мм (снизу). Масса 47 кг Суммарная высота панелей ЛГ/ЛМА – 1350 мм	Корпус: 1400×650×286/293* Панель: 1375×585×15	УКМ42-07-54-Р

* Глубина корпуса с учетом козырька.

Аксессуары к ЩМП серии PRO*

Панель ЛГ



Панель ЛМА



Уголок лицевой панели



Наименование	Назначение	Место установки	Габаритные размеры, мм	Цвет	Артикул
Панель ЛГ к ЩМП-1 36 PRO/GARANT H=50 (к-т 2 шт.)	Для защиты от прямого прикосновения к токоведущим частям	Внутри корпуса на уголки лицевой панели	50×260×8,5	RAL 7035	Y-PL-G-36-1-0-50
Панель ЛГ к ЩМП-1 36 PRO/GARANT H=150 (к-т 2 шт.)			150×260×8,5	RAL 7035	Y-PL-G-36-1-0-150
Панель ЛГ к ЩМП-1 36 PRO/GARANT H=200 (к-т 2 шт.)			200×260×8,5	RAL 7035	Y-PL-G-36-1-0
Панель ЛГ к ЩМП-2 36 PRO/GARANT H=150 (к-т 2 шт.)			150×350×8,5	RAL 7035	Y-PL-G-36-2-0-150
Панель ЛГ к ЩМП-2 36 PRO/GARANT H=300 (к-т 2 шт.)			300×350×8,5	RAL 7035	Y-PL-G-36-2-0
Панель ЛГ к ЩМП-3 36 PRO/GARANT H=150 (к-т 2 шт.)			150×450×8,5	RAL 7035	Y-PL-G-36-3-0-150
Панель ЛГ к ЩМП-3 36 PRO/GARANT H=450 (к-т 2 шт.)			450×450×8,5	RAL 7035	Y-PL-G-36-3-0
Панель ЛГ к ЩМП-4 (5,6,7) 36 PRO/GARANT H=50 (к-т 2 шт.)			50×600×8,5	RAL 7035	Y-PL-G-36-4567-1-0
Панель ЛГ к ЩМП-4 (5,6,7) 36 PRO/GARANT H=150 (к-т 2 шт.)			150×600×8,5	RAL 7035	Y-PL-G-36-4567-2-0
Панель ЛГ к ЩМП-4 (5,6,7) 36 PRO/GARANT H=300 (к-т 2 шт.)			300×600×8,5	RAL 7035	Y-PL-G-36-4567-3-0
Панель ЛГ к ЩМП-4 (5,6,7) 36 PRO/GARANT H=400 (к-т 2 шт.)	400×600×8,5	RAL 7035	Y-PL-G-36-4567-4-0		
Панель ЛГ к ЩМП-4 (5,6,7) 36 PRO/GARANT H=500 (к-т 2 шт.)	500×600×8,5	RAL 7035	Y-PL-G-36-4567-5-0		
Панель ЛМА к ЩМП-1 36 PRO/GARANT (к-т 2 шт.)	Для защиты от прямого прикосновения к токоведущим частям	Внутри корпуса на уголки лицевой панели	150×260×8,5	RAL 7035	Y-PL-0-36-5-0
Панель ЛМА к ЩМП-2 36 PRO/GARANT (к-т 2 шт.)			150×350×8,5	RAL 7035	Y-PL-0-36-6-0
Панель ЛМА к ЩМП-3 36 PRO/GARANT (к-т 2 шт.)			150×450×8,5	RAL 7035	Y-PL-0-36-3-0
Панель ЛМА к ЩМП-4 (5,6,7) 36 PRO/GARANT (к-т 2 шт.)			150×600×8,5	RAL 7035	Y-PL-0-36-4567-0
Уголок лицевой панели ЩМП-1 PRO (к-т 2 шт.)	Для крепления панелей ЛГ и ЛМА (с возможностью регулировки панелей ЛГ и ЛМА по глубине)	Внутри корпуса на шпильки	324×49×36	оцинк.	Y-PL-U-1-0
Уголок лицевой панели ЩМП-2 PRO (к-т 2 шт.)			424×49×36	оцинк.	Y-PL-U-2-0
Уголок лицевой панели ЩМП-3 PRO (к-т 2 шт.)			574×49×36	оцинк.	Y-PL-U-3-0
Уголок лицевой панели ЩМП-4 PRO (к-т 2 шт.)			724×49×36	оцинк.	Y-PL-U-4-0
Уголок лицевой панели ЩМП-5 PRO (к-т 2 шт.)			924×49×36	оцинк.	Y-PL-U-5-0
Уголок лицевой панели ЩМП-6 PRO (к-т 2 шт.)			1124×49×36	оцинк.	Y-PL-U-6-0
Уголки лицевой панели ЩМП-7 PRO (к-т 2 шт.)			1324×49×36	оцинк.	Y-PL-U-7-0

* Аксессуары заказываются отдельно. В комплект всех аксессуаров входят метизы для их установки.

Щиты с монтажной панелью серии GARANT

Корпуса ЩМП серии GARANT были разработаны специально для использования в неблагоприятных погодных условиях и условиях промышленного производства. Корпуса используются для сборки разнообразных электрощитов: силовых, управления, автоматики. Позволяют производить монтаж аппаратуры как модульного, так и обычного исполнения. Степень защиты IP65, климатическое исполнение У1 (возможность установки под открытым небом).

ЩМП IP65 серии GARANT имеют уплотнение из двухкомпонентного герметика на дверце и пылевлагодонепроницаемый замок с защитной фурнитурой. Также корпуса имеют защитный козырек и защитный желоб для предотвращения проникновения грязи и воды при открытии дверцы. Благодаря особенностям конструкции оборудование устанавливается на монтажные платы, которые регулируются по глубине.

4

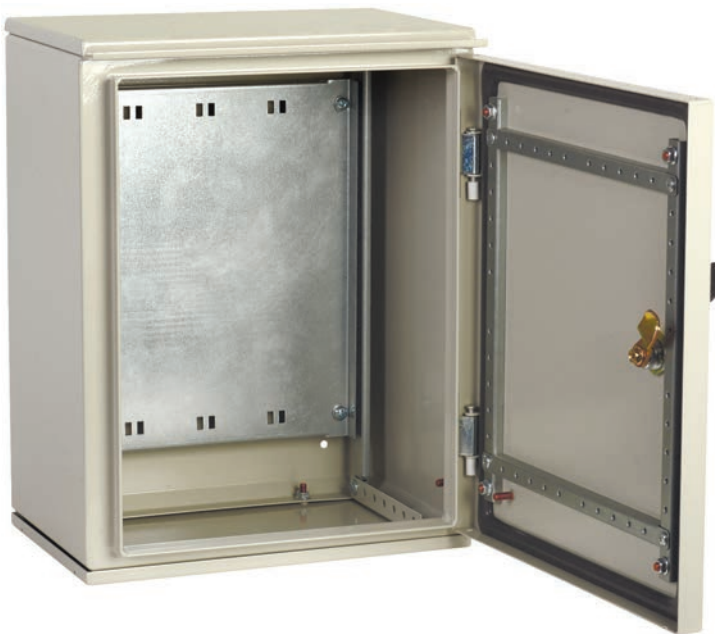

Преимущества

- Усиленная защита от внешних воздействий и неблагоприятных факторов (степень защиты IP65, климатическое исполнение У1).
- Регулировка монтажной панели по глубине.
- Возможность установки фальш-панелей.
- Профиль для установки светосигнальной аппаратуры.
- Защитный козырек и защитный желоб предотвращают проникновение грязи и воды при открытии двери.
- Удобство монтажа за счет увеличенной полезной площади монтажной панели.
- Широкий выбор аксессуаров.
- Пылевлагодонепроницаемый замок.
- Съемные верхние и нижние крышки корпуса обеспечивают удобный доступ к оборудованию при монтаже.
- Высокий уровень электробезопасности.
- Высококачественное наружное покрытие.
- Повышенная антикоррозийная стойкость.
- Полная комплектация.
- Единый секрет замка.

Технические характеристики

Вид установки	навесной
Толщина металла	1,0 мм – у ЩМП первых 3-х габаритов; 1,4 мм – у ЩМП выше 3-го габарита
Номинальный ток	до 630 А
Тип покрытия	порошковое, шагрень
Цвет	RAL 7035
Степень защиты	IP65
Угол открытия двери	105°
Тип применяемых аппаратов	любой
Климатическое исполнение	У1

Особенности конструкции



Технологичный козырек – защита от грязи и воды при открытии дверцы.



Профиль для установки сигнальной аппаратуры. Высококачественный уплотнитель из вспененного полиуретана по периметру двери.

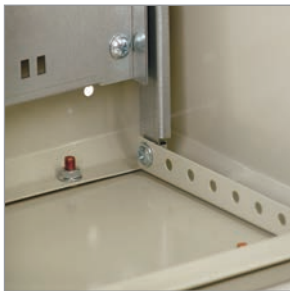

Регулировка монтажной панели по глубине благодаря перфорации приваренного к дну корпуса уголка.



Пылевлагодонепроницаемая фурнитура на замок с возможностью опломбировки (входит в состав изделия) – обеспечение степени защиты IP65.



Возможность установки металлических фальш-панелей (панели ЛГ – лицевые глухие и ЛМА – лицевые под модульные автоматы) на разной глубине. Относятся к аксессуарам и заказываются отдельно.



Наличие перфорации для установки кабельных стяжек.



Усиленные петли. Наличие защитного колпачка.



Заковка по периметру дверного проема для усиления жесткости конструкции.

Комплектация



- Паспорт.
- Инструкция по установке.
- Знаки электробезопасности.
- Комплект для заземления и навески корпуса.
- Прорезиненные кольца для обеспечения степени защиты IP65 в точках крепления корпуса.

Цвет



RAL 7035

Расшифровка обозначений

ЩМП-1-0 У1 IP65 GARANT

ЩМП – щит с монтажной панелью

1 – габарит корпуса

0 – модификация серии GARANT

У1 – климатическое исполнение по ГОСТ 15150

IP65 – степень защиты по ГОСТ 14254

GARANT – название серии

Ассортимент

	Наименование	Габаритные размеры (В×Ш×Г), мм	Масса, кг	Артикул
	ЩМП-1-0 У1 IP65 GARANT	Корпус: 395×310×220 Панель: 290×250 Суммарная высота панелей ЛГ/ЛМА – 350	9	УКМ40-01-65
	ЩМП-2-0 У1 IP65 GARANT	Корпус: 500×400×220 Панель: 394×340 Суммарная высота панелей ЛГ/ЛМА – 450	13	УКМ40-02-65
	ЩМП-3-0 У1 IP65 GARANT	Корпус: 650×500×220 Панель: 544×440 Суммарная высота панелей ЛГ/ЛМА – 600	19	УКМ40-03-65
	ЩМП-4-0 У1 IP65 GARANT	Корпус: 800×650×250 Панель: 685×590 Суммарная высота панелей ЛГ/ЛМА – 750	31,6	УКМ40-04-65
	ЩМП-5-0 У1 IP65 GARANT	Корпус: 1000×650×275 Панель: 885×590 Суммарная высота панелей ЛГ/ЛМА – 950	39	УКМ40-05-65
	ЩМП-6-0 У1 IP65 GARANT	Корпус: 1200×650×275 Панель: 1085×590 Суммарная высота панелей ЛГ/ЛМА – 1150	45,5	УКМ40-06-65
	ЩМП-7-0 У1 IP65 GARANT	Корпус: 1400×650×275 Панель: 1285×590 Суммарная высота панелей ЛГ/ЛМА – 1350	52	УКМ40-07-65

Аксессуары к ЩМП серии GARANT*

Панель ЛГ



Панель ЛМА



Профиль монтажный



Панель монтажная

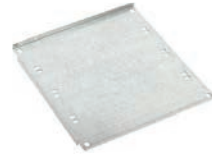

Уголок монтажный



Наименование	Назначение	Место установки	Габаритные размеры, мм	Цвет	Артикул
Панель ЛГ к ЩМП-1 36 PRO/GARANT H=50 (к-т 2 шт.)	Для защиты от прямого прикосновения к токоведущим частям	Внутри корпуса на профиль монтажный	50×260×8,5	RAL 7035	Y-PL-G-36-1-0-50
Панель ЛГ к ЩМП-1 36 PRO/GARANT H=150 (к-т 2 шт.)			150×260×8,5	RAL 7035	Y-PL-G-36-1-0-150
Панель ЛГ к ЩМП-1 36 PRO/GARANT H=200 (к-т 2 шт.)			200×260×8,5	RAL 7035	Y-PL-G-36-1-0
Панель ЛГ к ЩМП-2 36 PRO/GARANT H=150 (к-т 2 шт.)			150×350×8,5	RAL 7035	Y-PL-G-36-2-0-150
Панель ЛГ к ЩМП-2 36 PRO/GARANT H=300 (к-т 2 шт.)			300×350×8,5	RAL 7035	Y-PL-G-36-2-0
Панель ЛГ к ЩМП-3 36 PRO/GARANT H=150 (к-т 2 шт.)			150×450×8,5	RAL 7035	Y-PL-G-36-3-0-150
Панель ЛГ к ЩМП-3 36 PRO/GARANT H=450 (к-т 2 шт.)			450×450×8,5	RAL 7035	Y-PL-G-36-3-0
Панель ЛГ к ЩМП-4 (5,6,7) 36 PRO/GARANT H=50 (к-т 2 шт.)	Для защиты от прямого прикосновения к токоведущим частям	Внутри корпуса на профиль монтажный	50×600×8,5	RAL 7035	Y-PL-G-36-4567-1-0
Панель ЛГ к ЩМП-4 (5,6,7) 36 PRO/GARANT H=150 (к-т 2 шт.)			150×600×8,5	RAL 7035	Y-PL-G-36-4567-2-0
Панель ЛГ к ЩМП-4 (5,6,7) 36 PRO/GARANT H=300 (к-т 2 шт.)			300×600×8,5	RAL 7035	Y-PL-G-36-4567-3-0
Панель ЛГ к ЩМП-4 (5,6,7) 36 PRO/GARANT H=400 (к-т 2 шт.)			400×600×8,5	RAL 7035	Y-PL-G-36-4567-4-0
Панель ЛГ к ЩМП-4 (5,6,7) 36 PRO/GARANT H=500 (к-т 2 шт.)			500×600×8,5	RAL 7035	Y-PL-G-36-4567-5-0
Панель ЛМА к ЩМП-1 36 PRO/GARANT (к-т 2 шт.)	Для защиты от прямого прикосновения к токоведущим частям	Внутри корпуса на профиль монтажный	150×260×8,5	RAL 7035	Y-PL-0-36-5-0
Панель ЛМА к ЩМП-2 36 PRO/GARANT (к-т 2 шт.)			150×350×8,5	RAL 7035	Y-PL-0-36-6-0
Панель ЛМА к ЩМП-3 36 PRO/GARANT (к-т 2 шт.)			150×450×8,5	RAL 7035	Y-PL-0-36-3-0
Панель ЛМА к ЩМП-4 (5,6,7) 36 PRO/GARANT (к-т 2 шт.)			150×600×8,5	RAL 7035	Y-PL-0-36-4567-0
Профиль монтажный ЩМП-1 GARANT (к-т 2 шт.)	Для крепления панелей ЛГ и ЛМА (с возможностью регулировки по глубине)	Внутри корпуса на приваренные к дну корпуса перфорированные уголки	387×60×32	RAL 7035	Y-PM-U-G-1-0
Профиль монтажный ЩМП-2 GARANT (к-т 2 шт.)			492×60×32	RAL 7035	Y-PM-U-G-2-0
Профиль монтажный ЩМП-3 GARANT (к-т 2 шт.)			642×60×32	RAL 7035	Y-PM-U-G-3-0
Профиль монтажный ЩМП-4 GARANT (к-т 2 шт.)			770×60×32	RAL 7035	Y-PM-U-G-4-0
Профиль монтажный ЩМП-5 GARANT (к-т 2 шт.)			970×60×32	RAL 7035	Y-PM-U-G-5-0
Профиль монтажный ЩМП-6 GARANT (к-т 2 шт.)			1170×60×32	RAL 7035	Y-PM-U-G-6-0
Профиль монтажный ЩМП-7 GARANT (к-т 2 шт.)			1370×60×32	RAL 7035	Y-PM-U-G-7-0
Панель монтажная к ЩМП-1 GARANT H=150 (комп. 2шт.)	Для установки оборудования	Внутри корпуса на уголок монтажный	150×250	оцинк.	Y-PM-1-150
Панель монтажная к ЩМП-2 GARANT H=150 (комп. 2шт.)			150×340	оцинк.	Y-PM-2-150
Панель монтажная к ЩМП-3 GARANT H=150 (комп. 2шт.)			150×440	оцинк.	Y-PM-3-150
Панель монтажная к ЩМП-4 (5,6,7) GARANT H=150 (комп. 2шт.)			150×590	оцинк.	Y-PM-4567-150
Уголок монтажный ЩМП-1 GARANT (к-т 2 шт.)**	Для крепления монтажной панели	Внутри корпуса на приваренные к дну корпуса перфорированные уголки	387×28×23	оцинк.	Y-UM-G-1-0
Уголок монтажный ЩМП-2 GARANT (к-т 2 шт.)**			492×28×23	оцинк.	Y-UM-G-2-0
Уголок монтажный ЩМП-3 GARANT (к-т 2 шт.)**			642×28×23	оцинк.	Y-UM-G-3-0
Уголок монтажный ЩМП-4 GARANT (к-т 2 шт.)**			770×30×23	оцинк.	Y-UM-G-4-0
Уголок монтажный ЩМП-5 GARANT (к-т 2 шт.)**			970×30×23	оцинк.	Y-UM-G-5-0
Уголок монтажный ЩМП-6 GARANT (к-т 2 шт.)**			1170×30×23	оцинк.	Y-UM-G-6-0
Уголок монтажный ЩМП-7 GARANT (к-т 2 шт.)**			1370×30×23	оцинк.	Y-UM-G-7-0

* Аксессуары заказываются отдельно. В комплект всех аксессуаров входят метизы для их установки.

** Уголок монтажный входит в базовую комплектацию корпуса. Можно заказать дополнительно как аксессуар.

Щиты с монтажной панелью серии LIGHT

Используются для сборки разнообразных электрощитов: силовых, управления, автоматики. Позволяют производить монтаж аппаратуры как модульного, так и обычного исполнения.

ЩМП серии LIGHT представляют собой металлический корпус со съемной оцинкованной монтажной панелью. В исполнении IP54 – сварной металлический корпус. Дверца корпуса запирается на замок. Ключ замка имеет единый секрет. На дверце корпуса IP54 – полиуретановый уплотнитель и пылевлагоднепроницаемый замок для обеспечения степени защиты.

4



Произведено
в
России

Преимущества

- Повышенная антикоррозийная стойкость.
- Высококачественное наружное покрытие.
- Высокая технологичность и простота сборки.
- Удобство монтажа, транспортировки и хранения.
- Высокий уровень электробезопасности.
- Сертификат соответствия.

Технические характеристики

Вид установки	навесной
Толщина металла	0,8 мм – у корпусов IP31 1–1,4 мм – у корпусов IP54
Номинальный ток	250 А для IP31, до 400 А для IP54
Тип покрытия	ЭПК порошковое, шагрень – IP31 ППК, порошковое, шагрень – IP54
Цвет	RAL 7035
Степень защиты	IP31, IP54
Угол открытия двери	105°
Тип применяемых аппаратов	любой
Климатическое исполнение	УХЛЗ (IP31), У2 (IP54)

Особенности конструкции

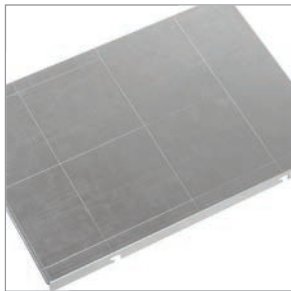

Съемная монтажная панель позволяет проводить монтаж вне корпуса. У корпусов IP31 разметка на монтажной панели обеспечивает удобство монтажа (шаг 100 мм по ширине и высоте относительно центра монтажной панели).



Ввод проводников – снизу.



Внешний узел заземления.



Шпильки заземления, присутствующие во всех корпусах ЩМП LIGHT на двери и внутри корпуса, гарантируют безопасность при эксплуатации.



Логотип-подштамповка.



Уплотнитель из вспененного полиуретана для обеспечения степени защиты IP54.

Комплектация

- Корпус (+монтажная панель, замок).
- Паспорт.
- Упаковка.

Расшифровка обозначений

ЩМП-1-0 36 УХЛ3 IP31 LIGHT

ЩМП – щит с монтажной панелью
1 – габарит корпуса (В×Ш)
0 – модификация (0 – глубина 220 мм, 1 – глубина 150 мм)
3 – тип покрытия ЭПК/шагрень
6 – цвет краски RAL 7035
УХЛ3 – климатическое исполнение по ГОСТ 15150
IP31 – степень защиты по ГОСТ 14254
LIGHT – название серии

ЩМП-1-3 76 У2 IP54 LIGHT

ЩМП – щит с монтажной панелью
1 – габарит корпуса (В×Ш)
3 – модификация
7 – тип покрытия ППК/шагрень
6 – цвет краски RAL 7035
У2 – климатическое исполнение по ГОСТ 15150
IP54 – степень защиты по ГОСТ 14254
LIGHT – название серии

Ассортимент

ЩМП LIGHT IP31		Наименование	Габаритные размеры (В×Ш×Г), мм	Масса, кг	Артикул
		Корпус металлический ЩМП-1-0 36 УХЛ3 IP31 LIGHT	395×310×220 Количество вводов: 3 отв. Ø31мм (снизу)	4	УКМ40-01-31-L
		Корпус металлический ЩМП-1-1 36 УХЛ3 IP31 LIGHT	395×310×150 Количество вводов: 3 отв. Ø31мм (снизу)	3,4	УКМ41-01-31-L
		Корпус металлический ЩМП-2-0 36 УХЛ3 IP31 LIGHT	500×400×220 Количество вводов: 3 отв. Ø31мм (снизу)	5,6	УКМ40-02-31-L
		Корпус металлический ЩМП-2-1 36 УХЛ3 IP31 LIGHT	500×400×150 Количество вводов: 3 отв. Ø31мм (снизу)	4,8	УКМ41-02-31-L
		Корпус металлический ЩМП-3-0 36 УХЛ3 IP31 LIGHT	650×500×220 Количество вводов: 3 отв. Ø31мм (снизу)	8	УКМ40-03-31-L
		Корпус металлический ЩМП-3-1 36 УХЛ3 IP31 LIGHT	650×500×150 Количество вводов: 3 отв. Ø31мм (снизу)	7	УКМ41-03-31-L

ЩМП LIGHT IP54

	Наименование	Габаритные размеры (В×Ш×Г), мм	Масса, кг	Артикул
	Корпус металлический ЩМП-1-3 76 У2 IP54 LIGHT	395×310×220 Количество вводов: 3 отв. Ø31 мм (снизу)	5,9	УКМ40-01-54-L
	Корпус металлический ЩМП-2-3 76 У2 IP54 LIGHT	500×400×220 Количество вводов: 3 отв. Ø31 мм (снизу)	8,4	УКМ40-02-54-L
	Корпус металлический ЩМП-3-3 76 У2 IP54 LIGHT	650×500×220 Количество вводов: 5 отв. Ø31 мм (снизу)	12,4	УКМ40-03-54-L
	Корпус металлический ЩМП-4-3 76 У2 IP54 LIGHT	800×650×250 Количество вводов: 1 отв. 523×123 (снизу)	27,2	УКМ40-04-54-L
	Корпус металлический ЩМП-5-3 76 У2 IP54 LIGHT	1000×650×285 Количество вводов: 1 отв. 523×123 (снизу)	34,2	УКМ40-05-54-L
	Корпус металлический ЩМП-6-3 76 У2 IP54 LIGHT	1200×750×300 Количество вводов: 1 отв. 523×123 (снизу)	45,6	УКМ40-06-54-L

Щиты с монтажной панелью ЩМП

Используются для сборки разнообразных электрощитов: силовых, управления, автоматики. Позволяют производить монтаж аппаратуры как модульного, так и обычного исполнения.

Сварной металлический корпус со съемной оцинкованной монтажной панелью.

Дверца корпуса запирается на замок. Ключ замка имеет единый секрет.

Корпуса со степенью защиты IP54 имеют на дверце уплотнение из двухкомпонентного герметика и пылевлагонепроницаемый замок.

4



Преимущества

- Повышенная антикоррозийная стойкость.
- Высококачественное наружное покрытие.
- Единый секрет замка.
- Набор дополнительных аксессуаров.
- Высокая технологичность и простота сборки.
- Удобство монтажа.
- Несколько цветов покраски.
- Высокий уровень электробезопасности.
- Сертификат соответствия.

Технические характеристики

Вид установки	навесной, напольный
Толщина металла	1,0–1,4 мм (в зависимости от габарита)
Номинальный ток	до 630 А
Тип покрытия	порошковое, шагрень
Цвет	ЭПК RAL 7035 – для IP31, ППК RAL 7035 – для IP54
Степень защиты	IP31, IP54
Угол открытия двери	105°
Тип применяемых аппаратов	любой
Климатическое исполнение	УХЛ3 для IP31, У2 для IP54

Расшифровка обозначений

ЩМП-1-0 36 УХЛЗ IP31

ЩМП – щит с монтажной панелью

1 – габарит корпуса (В×Ш)

0 – модификация

3 – тип покрытия

3 – ЭПК/шагрень

6 – цвет краски

6 – RAL 7035 ■

УХЛЗ – климатическое исполнение по ГОСТ 15150

IP 31 – степень защиты по ГОСТ 14254

ЩМП-2.3.1-0 36 УХЛЗ IP31

ЩМП – щит с монтажной панелью

2.3.1. – габариты В×Ш×Г мм

Высота – **2** – 250 мм

3 – 300 мм

4 – 400 мм

6 – 600 мм

16 – 1600 мм (без цоколя)

Ширина – **2** – 210 мм

3 – 300 мм

4 – 400 мм

6 – 600 мм

8 – 800 мм

Глубина – **1** – 150 мм

2 – 250 мм

4 – 400 мм

0 – номер модификации

3 – тип покрытия

3 – ЭПК/шагрень

6 – цвет краски

6 – RAL 7035 ■

УХЛЗ – климатическое исполнение по ГОСТ 15150

IP31 – степень защиты по ГОСТ 14254

Особенности конструкции



В исполнении IP54 многогранный защитный желоб корпуса предотвращает проникновение грязи и воды при открытии дверцы.

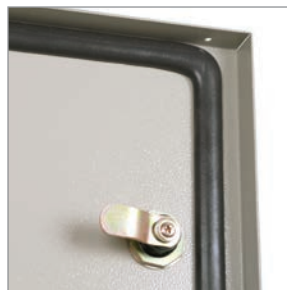

В исполнении IP54 уплотнение из вспененного полиуретана.



Съемная задняя стенка в габаритах 16(18).6.4 и 16(18).8.4 значительно упрощает обслуживание и монтаж электрооборудования.



Ножки на задней стенке в габаритах 16(18).6.4 и 16(18).8.4 упрощают ее установку и повышают безопасность обслуживания шкафа.

Ассортимент

Щиты с монтажной панелью (IP31)	Наименование	Характеристики	Артикул
	Корпус металлический ЩМП-1-1 36 УХЛЗ IP31	Корпус, мм: 395×310×150. Панель, мм: 330×250. Кол-во вводов: 3 отв. Ø31 мм (снизу). Масса: 5,2 кг	YKM41-01-31
	Корпус металлический ЩМП-2-1 36 УХЛЗ IP31	Корпус, мм: 500×400×150. Панель, мм: 430×340. Кол-во вводов: 3 отв. Ø31 мм (снизу). Масса: 8,0 кг	YKM41-02-31
	Корпус металлический ЩМП-3-1 36 УХЛЗ IP31	Корпус, мм: 650×500×150. Панель, мм: 580×440. Кол-во вводов: 3 отв. Ø31 мм (снизу). Масса: 12,2 кг	YKM41-03-31
	Корпус металлический ЩМП-1-0 36 УХЛЗ IP31	Корпус, мм: 395×310×220. Панель, мм: 330×250. Кол-во вводов: 3 отв. Ø31 мм (снизу). Масса: 6,0 кг	YKM40-01-31
	Корпус металлический ЩМП-2-0 36 УХЛЗ IP31	Корпус, мм: 500×400×220. Панель, мм: 430×340. Кол-во вводов: 3 отв. Ø31 мм (снизу). Масса: 9,0 кг	YKM40-02-31
	Корпус металлический ЩМП-3-0 36 УХЛЗ IP31	Корпус, мм: 650×500×220. Панель, мм: 580×440. Кол-во вводов: 3 отв. Ø31 мм (снизу). Масса: 13,5 кг	YKM40-03-31
	Корпус металлический ЩМП-4-0 36 УХЛЗ IP31	Корпус, мм: 800×650×250. Панель, мм: 730×585. Кол-во вводов: 4 отв. Ø31 мм (снизу). Масса: 20,9 кг	YKM40-04-31
	Корпус металлический ЩМП-5-0 36 УХЛЗ IP31	Корпус, мм: 1000×650×300. Панель, мм: 930×585. Кол-во вводов: 5 отв. Ø31 мм (снизу). Масса: 26,8 кг	YKM40-05-31
	Корпус металлический ЩМП-6-0 36 УХЛЗ IP31	Корпус, мм: 1200×750×300. Панель, мм: 1130×685. Кол-во вводов: 6 отв. Ø31 мм (снизу). Масса: 42,0 кг	YKM40-06-31

	Наименование	Характеристики	Артикул
	Корпус металлический ЩМП-7-0 36 УХЛ3 IP31	Корпус, мм: 1320×750×300. Панель, мм: 1250×690. Кол-во вводов: 7 отв. Ø31 мм (снизу). Масса: 45,8 кг	УКМ40-07-31
	Корпус металлический ЩМП-2.3.1-0 36 УХЛ3 IP31	Корпус, мм: 250×300×150. Панель, мм: 180×230. Кол-во вводов: 3 отв. Ø31 мм (снизу). Масса: 3,0 кг	УКМ40-231-31
	Корпус металлический ЩМП-3.2.1-0 36 УХЛ3 IP31	Корпус, мм: 300×210×150. Панель, мм: 230×140. Кол-во вводов: 3 отв. Ø31 мм (снизу). Масса: 2,7 кг	УКМ40-321-31
	Корпус металлический ЩМП-4.2.1-0 36 УХЛ3 IP31	Корпус, мм: 400×210×150. Панель, мм: 330×140. Кол-во вводов: 3 отв. Ø31 мм (снизу). Масса: 3,4 кг	УКМ40-421-31
	Корпус металлический ЩМП-4.4.1-0 36 УХЛ3 IP31	Корпус, мм: 400×400×150. Панель, мм: 330×330. Кол-во вводов: 3 отв. Ø31 мм (снизу). Масса: 6,6 кг	УКМ40-441-31
	Корпус металлический ЩМП-4.4.2-0 36 УХЛ3 IP31	Корпус, мм: 400×400×250. Панель, мм: 330×330. Кол-во вводов: 3 отв. Ø31 мм (снизу). Масса: 7,9 кг	УКМ40-442-31
	Корпус металлический ЩМП-4.6.1-0 36 УХЛ3 IP31	Корпус, мм: 400×600×150. Панель, мм: 330×530. Кол-во вводов: 3 отв. Ø31 мм (снизу). Масса: 9,4 кг	УКМ40-461-31
	Корпус металлический ЩМП-4.6.2-0 36 УХЛ3 IP31	Корпус, мм: 400×600×250. Панель, мм: 330×530. Кол-во вводов: 3 отв. Ø31 мм (снизу). Масса: 11,0 кг	УКМ40-462-31
	Корпус металлический ЩМП-6.6.1-0 36 УХЛ3 IP31	Корпус, мм: 600×600×150. Панель, мм: 530×530. Кол-во вводов: 3 отв. Ø31 мм (снизу). Масса: 13,3 кг	УКМ40-661-31
	Корпус металлический ЩМП-6.6.2-0 36 УХЛ3 IP31	Корпус, мм: 600×600×250. Панель, мм: 530×530. Кол-во вводов: 3 отв. Ø31 мм (снизу). Масса: 15,3 кг	УКМ40-662-31



	Наименование	Характеристики	Артикул
	Корпус металлический ЩМП-16.6.4-0 36 УХЛЗ* IP31	Корпус, мм: 1600×600×400. Цоколь, мм: 100×600×400. Кол-во вводов: 1 отв. 404×178 мм (снизу). Масса: 55,4 кг	YKM40-1664-31
	Корпус металлический ЩМП-18.6.4-0 36 УХЛЗ* IP31	Корпус, мм: 1800×600×400. Цоколь, мм: 100×600×400. Кол-во вводов: 1 отв. 404×178 мм (снизу). Масса: 58,5 кг	YKM40-1864-31
	Корпус металлический ЩМП-16.8.4-0 36 УХЛЗ* IP31	Корпус, мм: 1600×800×400. Цоколь, мм: 100×800×400. Кол-во вводов: 1 отв. 604×178 мм (снизу). Масса: 66,2 кг	YKM40-1684-31
	Корпус металлический ЩМП-18.8.4-0 36 УХЛЗ* IP31	Корпус, мм: 1800×800×400. Цоколь, мм: 100×800×400. Кол-во вводов: 1 отв. 604×178 мм (снизу). Масса: 69,7 кг	YKM40-1884-31
Щиты с монтажной панелью (IP54) 	Корпус металлический ЩМП-1-0 У2 IP54	Корпус, мм: 395×310×220. Панель, мм: 330×250. Кол-во вводов: 11 отв. Ø31 мм (снизу). Масса: 6,5 кг	YKM40-01-54
	Корпус металлический ЩМП-2-0 У2 IP54	Корпус, мм: 500×400×220. Панель, мм: 430×340. Кол-во вводов: 11 отв. Ø31 мм (снизу). Масса: 9,5 кг	YKM40-02-54
	Корпус металлический ЩМП-3-0 У2 IP54	Корпус, мм: 650×500×220. Панель, мм: 580×440. Кол-во вводов: 13 отв. Ø31 мм (снизу). Масса: 13,9 кг	YKM40-03-54
	Корпус металлический ЩМП-4-0 У2 IP54	Корпус, мм: 800×650×250. Панель, мм: 730×585. Кол-во вводов: 1 отв. 523×123 мм (снизу). Масса: 27,8 кг	YKM40-04-54
	Корпус металлический ЩМП-5-0 У2 IP54	Корпус, мм: 1000×650×285. Панель, мм: 930×585. Кол-во вводов: 1 отв. 523×123 мм (снизу). Масса: 34,8 кг	YKM40-05-54

* Монтажная панель, уголки вертикальные для ее установки и другие аксессуары заказываются отдельно.

Image	Наименование	Характеристики	Артикул
	Корпус металлический ЩМП-6-0 U2 IP54	Корпус, мм: 1200×750×300. Панель, мм: 1130×685. Кол-во вводов: 1 отв. 523×123 мм (снизу). Масса: 46,2 кг	УКМ40-06-54
	Корпус металлический ЩМП-7-0 U2 IP54	Корпус, мм: 1400×650×285. Панель, мм: 1330×585. Кол-во вводов: 1 отв. 523×123 мм (снизу). Масса: 46,6 кг	УКМ40-07-54
	Корпус металлический ЩМП-2.3.1-0 U2 IP54	Корпус, мм: 250×300×150. Панель, мм: 180×230. Кол-во вводов: 6 отв. Ø31 мм (снизу). Масса: 3,9 кг	УКМ40-231-54
	Корпус металлический ЩМП-3.2.1-0 U2 IP54	Корпус, мм: 300×210×150. Панель, мм: 230×140. Кол-во вводов: 6 отв. Ø31 мм (снизу). Масса: 3,4 кг	УКМ40-321-54
	Корпус металлический ЩМП-4.2.1-0 U2 IP54	Корпус, мм: 400×210×150. Панель, мм: 330×140. Кол-во вводов: 6 отв. Ø31 мм (снизу). Масса: 4,3 кг	УКМ40-421-54
	Корпус металлический ЩМП-4.4.1-0 U2 IP54	Корпус, мм: 400×400×150. Панель, мм: 330×330. Кол-во вводов: 6 отв. Ø31 мм (снизу). Масса: 8,7 кг	УКМ40-441-54
	Корпус металлический ЩМП-4.4.2-0 U2 IP54	Корпус, мм: 400×400×250. Панель, мм: 330×330. Кол-во вводов: 6 отв. Ø31 мм (снизу). Масса: 10,6 кг	УКМ40-442-54
	Корпус металлический ЩМП-4.6.1-0 U2 IP54	Корпус, мм: 400×600×150. Панель, мм: 330×530. Кол-во вводов: 6 отв. Ø31 мм (снизу). Масса: 12,2 кг	УКМ40-461-54
	Корпус металлический ЩМП-4.6.2-0 U2 IP54	Корпус, мм: 400×600×250. Панель, мм: 330×530. Кол-во вводов: 6 отв. Ø31 мм (снизу). Масса: 14,5 кг	УКМ40-462-54
	Корпус металлический ЩМП-6.6.1-0 U2 IP54	Корпус, мм: 600×600×150. Панель, мм: 530×530. Кол-во вводов: 6 отв. Ø31 мм(снизу). Масса: 17,2 кг	УКМ40-661-54



	Наименование	Характеристики	Артикул
	Корпус металлический ЩМП-6.6.2-0 У2 IP54	Корпус, мм: 600×600×250. Панель, мм: 530×530. Кол-во вводов: 6 отв. Ø31 мм (снизу). Масса: 19,9 кг	YKM40-662-54
	Корпус металлический ЩМП-16.6.4-0 У2* IP54	Корпус, мм: 1600×600×400. Цоколь, мм: 100×600×400. Кол-во вводов: 1 отв. 404×178 мм (снизу). Масса: 55,4 кг	YKM40-1664-54
	Корпус металлический ЩМП-18.6.4-0 У2* IP54	Корпус, мм: 1800×600×400. Цоколь, мм: 100×600×400. Кол-во вводов: 1 отв. 404×178 мм (снизу). Масса: 58,5 кг	YKM40-1864-54
	Корпус металлический ЩМП-16.8.4-0 У2* IP54	Корпус, мм: 1600×800×400. Цоколь, мм: 100×800×400. Кол-во вводов: 1 отв. 604×178 мм (снизу). Масса: 66,2 кг	YKM40-1684-54
	Корпус металлический ЩМП-18.8.4-0 У2* IP54	Корпус, мм: 1800×800×400. Цоколь, мм: 100×800×400. Кол-во вводов: 1 отв. 604×178 мм (снизу). Масса: 69,7 кг	YKM40-1884-54

4

Аксессуары к ЩМП-XX.X.4 IPXX

Наименование	Назначение	Место установки	Габаритные размеры	Комплектность		Артикул
				единица измерения	шт.	
Уголок вертикальный 1560 (оцинк.) для ЩМП-16.X.X	Используется для крепления панелей монтажных, панелей ПН и планок (для обеспечения возможности регулировки положения элементов по глубине корпуса)	Внутри корпуса на Z-профили	1560×35×30	комплект	2	YKM40-U-1560X
Уголок вертикальный 1760 (оцинк.) для ЩМП-18.X.X		Внутри корпуса на Z-профили	1760×35×30	комплект	2	YKM40-U-1760X
Панель монтажная 300×545 (оцинк.) для ЩМП-16.6.4**	Предназначена для установки различной электроаппаратуры	Внутри корпуса на уголки вертикальные (для обеспечения возможности регулировки положения элементов по глубине корпуса)	300×545	комплект	1	YKM40-PM-300X545
Панель монтажная 300×745 (оцинк.) для ЩМП-16.8.4**			300×745	комплект	1	YKM40-PM-300X745
Панель монтажная 500×545 (оцинк.) для ЩМП-16.6.4**		500×545	комплект	1	YKM40-PM-500X545	
Панель монтажная 500×745 (оцинк.) для ЩМП-16.8.4**		500×745	комплект	1	YKM40-PM-500X745	
Панель ПН (оцинк.) для ЩМП-16.6.4**	Предназначена для установки предохранителей	Внутри корпуса на уголки вертикальные (для обеспечения возможности регулировки положения элементов по глубине корпуса)	140×545	комплект	3	YKM40-PN-1664
Панель ПН (оцинк.) для ЩМП-16.8.4**			140×745	комплект	3	YKM40-PN-1684
Планка 30×545 (оцинк.) для ЩМП-16.6.4**	Используется для установки одиночных электроаппаратов или нескольких приборов, имеющих одинаковый установочный габарит по высоте	Внутри корпуса на Z-профили	30×545	комплект	2	YKM40-P-30X545
Планка 30×745 (оцинк.) для ЩМП-16.8.4**			30×745	комплект	2	YKM40-P-30X745

* Аксессуары заказываются отдельно. В комплект всех аксессуаров входят метизы для их установки.

** Совместимы с ЩМП-18.X.X



Сборно-разборные корпуса шкафов серии ШРС

Корпуса ШРС используются для сборки распределительных силовых шкафов ШРС, предназначенных для приема и распределения энергии.

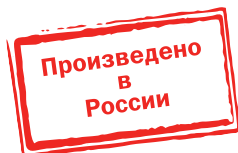

Преимущества

- Высокая технологичность и простота сборки.
- Универсальная конструкция.
- Удобство монтажа.
- Наличие дополнительных аксессуаров.
- Высококачественное наружное покрытие.
- Повышенная антикоррозийная стойкость.
- Комплект знаков электробезопасности.
- Сертификат соответствия.

Технические характеристики

Вид установки	напольный
Номинальный ток, А	до 400
Толщина металла, мм	1,4
Степень защиты	IP31
Климатическое исполнение	УХЛ3
Тип применяемых аппаратов	любой
Тип покрытия	ЭПК, шагрень
Цвет	RAL 7022
Угол открытия двери	180°



Описание конструкции

Шкаф состоит из сборно-разборного бескаркасного металлокорпуса (заказывается одним артикулом, отгружается двумя местами), внутри которого на монтажных панелях и рейках предусматривается установка рубильника типа ВР-32* и предохранителей* типа ПН-2, ППНИ, ПП-35. Электрические цепи внутри шкафа выполняются при помощи комплекта силовых медных шин (относятся к аксессуарам). Также дополнительно можно заказать шины N и PE. Дверца шкафа запирается на замок. Возможность пере-навески двери обеспечивает удобство при обслуживании.

Комплектация:

Наименование	Количество	Номер места
Боковина левая	1	1
Боковина правая	1	1
Стенка задняя	1	1
Крыша	1	2
Дно	1	2
Цоколь	1	2
Дверь	1	1
Панель ПН	3	2
Кронштейн ВР	1	2
Уголок ВР	2	2
Карман	1	2
Провод заземления	1	2
Знак «Высокое напряжение»	1	
Знак заземления	6	
Паспорт	1	

Расшифровка обозначений

ШРС-1-0 32 УХЛЗ IP31

- ШРС** – пункт распределительный
- 1** – габарит корпуса
- 0** – номер модификации
- 3** – тип покрытия: ЭПК/шагрень
- 2** – цвет краски RAL 7022
- УХЛЗ** – климатическое исполнение по ГОСТ 15150
- IP31** – степень защиты по ГОСТ 14254

4

Ассортимент



Наименование	Характеристики	Артикул
ШРС-1-0 32 УХЛЗ IP31	Габ. размеры, мм: 1600×500×350 Масса, кг: 52	УКМ21-01-31
ШРС-2-0 32 УХЛЗ IP31	Габ. размеры, мм: 1600×700×350 Масса, кг: 63	УКМ21-02-31

Аксессуары

Наименование	Артикул
Комплект силовых шин (медь, габ.1) к ШРС	УКМ20-SS-01
Комплект силовых шин (медь, габ.2) к ШРС	УКМ20-SS-02
Комплект шин N(PE) (медь, габ.1) к ШРС	УКМ20-NP-01
Комплект шин N(PE) (медь, габ.2) к ШРС	УКМ20-NP-02

Таблица 1

Тип шкафа	I _{ном} , А	Габарит корпуса	Габарит комплекта силовых шин	Габарит комплекта шин N/PE	Тип и количество групп предохранителей на отходящих линиях			Принципиальная схема первичных соединений
					63 А	100 А	250 А	
20УЗ	250	1	1	1	5	—	—	
21УЗ	250	1	1	1	—	5	—	
22УЗ	250	1	1	1	3	2	—	
26УЗ	400	1	1	1	—	—	5	
23УЗ	400	2	2	2	8	—	—	
24УЗ	400	2	2	2	—	8	—	
25УЗ	400	2	2	2	4	4	—	
27УЗ	400	2	2	2	—	5	2	
28УЗ	400	2	2	2	2	4	2	
29УЗ	400	2	2	2	—	4	4	

* Выключатель-разъединитель ВР-32 и предохранители (см. таблицу 1) приобретаются отдельно.

Корпуса ПР

Область применения – объекты промышленности и производственные помещения.

Используются для сборки пунктов распределительных серий ПР11, предназначенных для приема и распределения электроэнергии, защиты электроустановок напряжением 400/230 В при перегрузках и токах короткого замыкания, а также нечастых (не более 6 в час) включений и отключений электрических цепей.



Преимущества

- Универсальная конструкция.
- Повышенная антикоррозийная стойкость.
- Высококачественное наружное покрытие.
- Набор дополнительных аксессуаров.
- Комплект знаков электробезопасности.
- Высокая технологичность и простота сборки.
- Удобство монтажа.
- Высокий уровень электробезопасности.
- Сертификат соответствия.
- Эстетика и дизайн.

Технические характеристики

Вид установки	навесной
Номинальный ток	до 630 А
Толщина металла	1,0–1,4 мм
Тип покрытия	порошковое, шагрень
Цвет	RAL 7035
Степень защиты	IP31, IP54
Угол открытия двери	105°
Климатическое исполнение	УХЛ3 для IP31, У2 для IP54



Описание конструкции

Неразборный сварной корпус, внутри которого расположены оперативная панель, панель для вводного аппарата, DIN-рейки для групповых электроаппаратов и элементы для крепления силовых шин, а также шин N и PE.

Дверца корпуса запирается замком. В корпусах, имеющих степень защиты IP54, на дверцу нанесен уплотнитель из двух-компонентного герметика.

В зависимости от размеров корпуса подразделяются на три габарита.

Аппараты, рекомендуемые для сборки электрощитов:

– в качестве вводного – автоматические выключатели IEK®, серии ВА88 с электромагнитным и тепловыми расцепителями на номинальные токи 160, 250, 400, 630 А;

– на отходящих линиях – автоматические выключатели ВА47-100 на номинальные токи от 10 до 100 А.

В корпусах модификации «3» реализованы два основных отличия, делающих эти корпуса более удобными в использовании и универсальными.

Во-первых, появилась возможность ввода проводников сверху, что значительно расширяет возможности применения и удобство использования. Ввод осуществляется с помощью дополнительной вводной панели, имеющей герметичное пенополиуретановое уплотнение (в исполнении IP54) (рис. 1).

Во-вторых, в корпусах реализована возможность установки автоматов серии ВА88 габарита 32 и 33 на отходящие линии с помощью дополнительных монтажных панелей-адаптеров. Панели имеют перфорацию для установки автоматов без использования дополнительного инструмента.

Данные модификации значительно упрощают сборку и дальнейшую эксплуатацию щитов.

4



Рис. 1

Комплектация:

Корпус щита в комплекте с оперативной панелью – 1 шт.

Знаки электробезопасности – 3 шт.

Инструкция по сборке – 1 шт.

Паспорт – 1 шт.

Маркировочные таблички – 2 шт.

Расшифровка обозначений

ПР-1-0 36 УХЛ3 IP31

ПР – пункт распределительный

1 – габарит корпуса

0 – номер модификации

3 – тип покрытия

3 – ЭПК/шагрень

6 – цвет краски

6 – RAL 7035

УХЛ3 – климатическое исполнение по ГОСТ 15150

IP31 – степень защиты по ГОСТ 14254

Ассортимент

	Наименование	Характеристики	Артикул
	Корпус металлический ПР-1-0 36 УХЛ3 IP31	Габ. размеры, мм: 900×400×182. Кол-во вводов: 1 отв. 80×220 мм (снизу). Масса: 15 кг	УКМ14-01-31
	Корпус металлический ПР-1-0 U2 IP54	Габ. размеры, мм: 900×400×182. Кол-во вводов: 1 отв. 80×220 мм (снизу). Масса: 15,3 кг	УКМ14-01-54
	Корпус металлический ПР-2-3 36 УХЛ3 IP31	Габ. размеры, мм: 1157×650×180. Кол-во вводов: 2 отв. 80×220 мм (снизу), 1 отв. 80×220 мм (сверху). Масса: 35 кг	УКМ14-02-3-31
	Корпус металлический ПР-2-3 U2 IP54	Габ. размеры, мм: 1157×650×180. Кол-во вводов: 2 отв. 80×220 мм (снизу), 1 отв. 80×220 мм (сверху). Масса: 35,2 кг	УКМ14-02-3-54
	Корпус металлический ПР-3-3 36 УХЛ3 IP31	Габ. размеры, мм: 1317×650×180. Кол-во вводов: 2 отв. 80×220 мм (снизу), 1 отв. 80×220 мм (сверху). Масса: 39,1 кг	УКМ14-03-3-31
	Корпус металлический ПР-3-3 U2 IP54	Габ. размеры, мм: 1317×650×180. Кол-во вводов: 2 отв. 80×220 мм (снизу), 1 отв. 80×220 мм (сверху). Масса: 39,3 кг	УКМ14-03-3-54

Аксессуары к корпусам ПР*

	Наименование	Назначение	Размеры шин, мм					Артикул	
			Длина L1	L2	L3	Толщина	Ширина		
	Комплект силовых шин								
	Комплект силовых шин (медь, габ. 1) к ПР	Для передачи электроэнергии от вводного аппарата к групповым	242	242	242	3	20	УКМ10-SS-01	
	Комплект силовых шин (медь, габ. 2) к ПР		377	404	431	3	20	УКМ10-SS-02	
	Комплект силовых шин (медь, габ. 3) к ПР		539	566	593	3	20	УКМ10-SS-03	
	Комплект силовых шин (медь, габ. 4) к ПР		341	368	395	4	30	УКМ10-SS-04	
	Комплект силовых шин (медь, габ. 5) к ПР		503	530	361	4	30	УКМ10-SS-05	
	Комплект силовых шин (медь, габ. 6) к ПР		334	361	388	5	50	УКМ10-SS-06	
Комплект силовых шин (медь, габ. 7) к ПР	496		523	550	5	50	УКМ10-SS-07		
	Комплект шин N и PE			N	PE		Толщина	Ширина	Артикул
	Комплект шин N и PE (медь, габ. 1) к ПР	Для присоединения нулевого рабочего и нулевого защитного проводников	288	288		3	20	УКМ10-NP-01	
	Комплект шин N и PE (медь, габ. 2) к ПР		418	418		3	20	УКМ10-NP-02	
	Комплект шин N и PE (медь, габ. 3) к ПР		418	418		4	30	УКМ10-NP-03	
	Комплект шин N и PE (медь, габ. 4) к ПР		418	418		5	50	УКМ10-NP-04	
	Панель для установки ВА88-32(33) для ПР-2	Для установки автоматических выключателей серии ВА88							УК10-02-31
	Панель для установки ВА88-32(33) для ПР-3	Для установки автоматических выключателей серии ВА88							УК10-03-31

* В комплект поставки шин входит весь необходимый крепеж для их установки в корпус ПР и подключения внешних проводников, а также изоляторы типа SM.

Таблица подбора комплектующих

Тип	Габарит корпуса	Вводной выключатель		Выключатели отходящих линий				Габарит силовых шин	Габарит шин N и PE
				однополюсные		трехполюсные			
		марка	ном. ток, А	марка	количество	марка	количество		
ПР11-3046	1	ВА88-33	160	ВА47-100	9			1	1
ПР11-3048	1	ВА88-33	160			ВА47-100	3	1	1
ПР11-3050	1	ВА88-33	160	ВА47-100	3	ВА47-100	2	1	1
ПР11-3052	2	ВА88-35	250	ВА47-100	12			2	2
ПР11-3054	2	ВА88-35	250			ВА47-100	4	2	2
ПР11-3056	2	ВА88-35	250	ВА47-100	6	ВА47-100	2	2	2
ПР11-3058	2	ВА88-35	250	ВА47-100	18			2	2
ПР11-3060	2	ВА88-35	250			ВА47-100	6	2	2
ПР11-3062	2	ВА88-35	250	ВА47-100	12	ВА47-100	2	2	2
ПР11-3064	2	ВА88-35	250	ВА47-100	6	ВА47-100	4	2	2
ПР11-3066	3	ВА88-35	250	ВА47-100	24			3	2
ПР11-3068	3	ВА88-35	250			ВА47-100	8	3	2
ПР11-3070	3	ВА88-35	250	ВА47-100	18	ВА47-100	2	3	2
ПР11-3072	3	ВА88-35	250	ВА47-100	12	ВА47-100	4	3	2
ПР11-3074	3	ВА88-35	250	ВА47-100	6	ВА47-100	6	3	2
ПР11-3076	3	ВА88-35	250	ВА47-100	30			3	2
ПР11-3078	3	ВА88-35	250			ВА47-100	10	3	2
ПР11-3080	3	ВА88-35	250	ВА47-100	24	ВА47-100	2	3	2
ПР11-3082	3	ВА88-35	250	ВА47-100	18	ВА47-100	4	3	2
ПР11-3084	3	ВА88-35	250	ВА47-100	12	ВА47-100	6	3	2
ПР11-3086	3	ВА88-35	250	ВА47-100	6	ВА47-100	8	3	2
ПР11-3088	2	ВА88-37	400	ВА47-100	18			4	3
ПР11-3090	2	ВА88-37	400			ВА47-100	6	4	3
ПР11-3092	2	ВА88-37	400	ВА47-100	12	ВА47-100	2	4	3
ПР11-3094	2	ВА88-37	400	ВА47-100	6	ВА47-100	4	4	3
ПР11-3096	3	ВА88-37	400	ВА47-100	24			5	3
ПР11-3098	3	ВА88-37	400			ВА47-100	8	5	3
ПР11-3100	3	ВА88-37	400	ВА47-100	18	ВА47-100	2	5	3
ПР11-3102	3	ВА88-37	400	ВА47-100	12	ВА47-100	4	5	3
ПР11-3104	3	ВА88-37	400	ВА47-100	6	ВА47-100	6	5	3
ПР11-3106	3	ВА88-37	400	ВА47-100	30			5	3
ПР11-3108	3	ВА88-37	400			ВА47-100	10	5	3
ПР11-3110	3	ВА88-37	400	ВА47-100	24	ВА47-100	2	5	3
ПР11-3112	3	ВА88-37	400	ВА47-100	18	ВА47-100	4	5	3
ПР11-3114	3	ВА88-37	400	ВА47-100	12	ВА47-100	6	5	3
ПР11-3116	3	ВА88-37	400	ВА47-100	6	ВА47-100	8	5	3
ПР11-3118	2	ВА88-37	400			ВА47-100	4	4	3
ПР11-3120	2	ВА88-37	400			ВА47-100	6	4	3
ПР11-3122	3	ВА88-40	630			ВА47-100	8	6	4
ПР11-3124	3	ВА88-40	630			ВА47-100	10	7	4

Панели распределительных щитов ЩО

Панели распределительных щитов ЩО предназначены для комплектования распределительных устройств напряжением 230/400 В трёхфазного переменного тока частотой 50 Гц в сетях с глухозаземленной нейтралью в четырехпроводном и пятипроводном исполнениях, служащих для приёма и распределения электрической энергии, защиты отходящих линий от перегрузок и токов короткого замыкания.

Панели распределительных щитов ЩО представляют собой сборно-разборный каркас из вертикальных стоек, вертикальных уголков, боковых и лицевых стяжек, к которым крепятся дверь, боковые панели, крыша (боковые панели и крыша заказываются отдельно).

4



Преимущества

- Повышенная коррозионная стойкость.
- Широкий ассортимент.
- Высококачественное наружное покрытие.
- Унифицированные детали упрощают сборку как типового низковольтного комплектного устройства, так и нетипового.
- Перенавешивание двери на любую сторону.
- Набор дополнительных аксессуаров.
- Сборная конструкция корпуса панели экономит место в транспорте и на складе.
- Широкие стойки позволяют установить на их лицевой поверхности аппаратуру сигнализации и управления.
- Высокая технологичность и простота сборки.
- Удобство монтажа, транспортировки и хранения.
- Соединение корпусов в блоки.

Технические характеристики

Вид установки	напольный
Номинальный ток	до 2500 А
Номинальное напряжение	0,4 кВ
Толщина металла	2,0 мм
Тип покрытия	порошковое
Цвет	RAL 7035
Степень защиты	IP20 (с фасадной стороны) IP00
Угол открытия двери	105°
Климатическое исполнение	УХЛЗ

Особенности конструкции

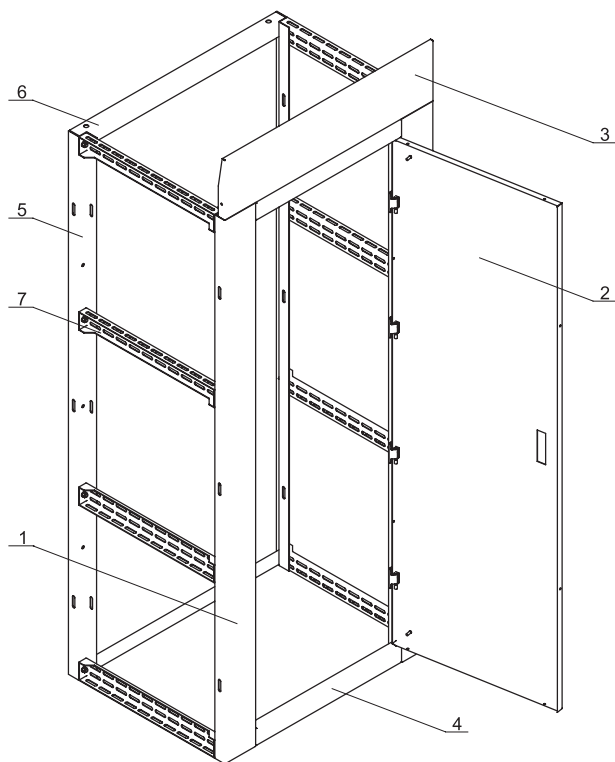

- 1 – Стойка вертикальная
- 2 – Дверь
- 3 – Лицевая панель (идет в комплекте с корпусом)
- 4 – Стяжка лицевая
- 5 – Уголок вертикальный
- 6 – Уголок горизонтальный
- 7 – Стяжка боковая



Использование на вертикальных стойках и вертикальных уголках отбортовок, предотвращающих осевое вращение боковых стяжек, позволяет применять вдвое меньшее, по сравнению с предыдущей конструкцией, количество элементов крепления для сборки.



Возможность перенавешивания двери.



Панель для измерительных приборов.



Возможность установки крышки с рым-болтами.

Расшифровка обозначений

Корпус металлический панели ЩО XX.XX.X

- XX – высота, дм
- XX – ширина, дм
- X – глубина, дм

Ассортимент

Наименование	Габаритные размеры (В×Ш×Г), мм	Артикул
Корпус металлический панели ЩО 20.10.6	2000×1000×560	УКМ60-М1-20-10-6
Корпус металлический панели ЩО 20.6.6	2000×600×560	УКМ60-М1-20-6-6
Корпус металлический панели ЩО 20.8.6	2000×800×560	УКМ60-М1-20-8-6
Корпус металлический панели ЩО 22.10.6	2200×1000×560	УКМ60-М1-22-10-6
Корпус металлический панели ЩО 22.6.6	2200×600×560	УКМ60-М1-22-6-6
Корпус металлический панели ЩО 22.8.6	2200×800×560	УКМ60-М1-22-8-6

Аксессуары к панели распределительного щита ЩО

Комплект панели ЩО

4

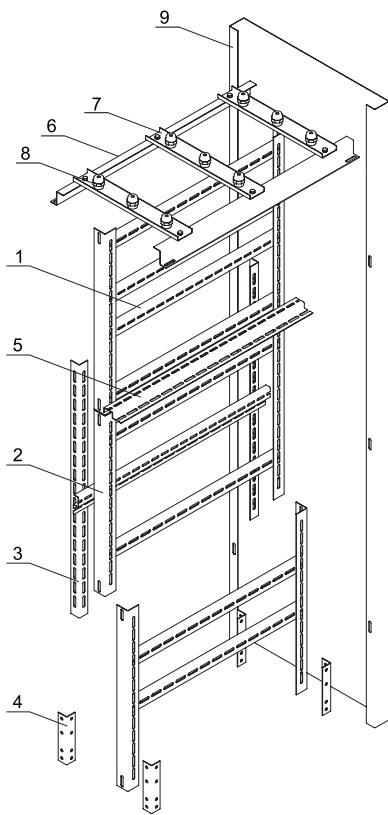

- 1 – Швеллер
- 2 – Уголок односекционный
- 3 – Уголок перфорированный
- 4 – Уголок шин N (PE)
- 5 – Профиль монтажный
- 6 – Профиль рамы шинного моста
- 7 – Траверсы рамы шинного моста
- 8 – Изолятор шинный SM40
- 9 – Боковая панель

Наименование	Назначение	Место установки	Комплектность		Артикул
			единица измерения	шт.	
Боковая панель ЩО 20.6 ЩО	закрывает боковые проемы, обеспечивает электробезопасность и препятствует проникновению посторонних предметов внутрь щита	ЩО 20.10.6, ЩО 20.8.6, ЩО 20.6.6	комплект	2	УКМ60-ВР-206-36
Боковая панель ЩО 22.6 ЩО		ЩО 22.10.6, ЩО 22.8.6, ЩО 22.6.6	комплект	2	УКМ60-ВР-226-36
Комплект панели ЩО 20.10.6-2000	для дальнейшей сборки НКУ на базе корпуса металлического панели ЩО. В состав комплекта входят: швеллеры, уголок односекционный, уголок перфорированный, уголок шинный, профиль.	ЩО 20.10.6	комплект	1	УКМ60-Р-20102000-36
Комплект панели ЩО 20.6.6-2000		ЩО 20.6.6	комплект	1	УКМ60-Р-2062000-36
Комплект панели ЩО 20.8.6-2000		ЩО 20.8.6	комплект	1	УКМ60-Р-2082000-36
Комплект панели ЩО 22.10.6-2000		ЩО 22.10.6	комплект	1	УКМ60-Р-22102000-36
Комплект панели ЩО 22.6.6-2000		ЩО 22.6.6	комплект	1	УКМ60-Р-2262000-36
Комплект панели ЩО 22.8.6-2000		ЩО 22.8.6	комплект	1	УКМ60-Р-2282000-36

Наименование	Назначение	Место установки	Комплектность		Артикул
			единица измерения	шт.	
Комплект для установки ВА07-208(...)220 выдв. в ЩО хх.10.6	для монтажа автоматических выключателей серии ВА07 в корпусе металлической панели ЩО	ЩО 20.10.6, ЩО 22.10.6	комплект	1	YKM60-KU07V-X106-36
Комплект для установки ВА07-208(...)220 выдв. в ЩО хх.8.6		ЩО 20.8.6, ЩО 22.8.6	комплект	1	YKM60-KU07V-X86-36
Комплект для установки ВА07-208(...)220 стац. в ЩО хх.10.6		ЩО 20.10.6, ЩО 22.10.6	комплект	1	YKM60-KU07S-X106-36
Комплект для установки ВА07-208(...)220 стац. в ЩО хх.8.6		ЩО 20.8.6, ЩО 22.8.6	комплект	1	YKM60-KU07S-X86-36
Комплект для установки ВА07-325(332) выдв. в ЩО хх.10.6		ЩО 20.10.6, ЩО 22.10.6	комплект	1	YKM60-KU07-2V-X106-36
Комплект для установки ВА07-325(332) выдв. в ЩО хх.8.6		ЩО 20.8.6, ЩО 22.8.6	комплект	1	YKM60-KU07-2V-X86-36
Комплект для установки ВА07-325(332) стац. в ЩО хх.10.6		ЩО 20.10.6, ЩО 22.10.6	комплект	1	YKM60-KU07-2S-X106-36
Комплект для установки ВА07-325(332) стац. в ЩО хх.8.6		ЩО 20.8.6, ЩО 22.8.6	комплект	1	YKM60-KU07-2S-X86-36
Рама шинного моста 2×6 ЩО		для сборки шинного моста, устанавливаемого в корпус металлической панели ЩО. Первая цифра в наименовании отражает количество траверс, вторая – ширину панели щитов ЩО	Панели щитов ЩО шириной 600 мм	комплект	1
Рама шинного моста 3×10 ЩО	Панели щитов ЩО шириной 1000 мм		комплект	1	YKM60-R-3X10-36
Рама шинного моста 3×8 ЩО	Панели щитов ЩО шириной 800 мм		комплект	1	YKM60-R-3X8-36
Рама шинного моста 4×10 ЩО	Панели щитов ЩО шириной 1000 мм		комплект	1	YKM60-R-4X10-36
Рама шинного моста 4×6 ЩО	Панели щитов ЩО шириной 600 мм		комплект	1	YKM60-R-4X6-36
Рама шинного моста 4×8 ЩО	Панели щитов ЩО шириной 800 мм		комплект	1	YKM60-R-4X8-36
Панель 33, 35 ЩО	для установки автоматических выключателей ВА88-33, ВА88-35	Для всех типов панелей щитов ЩО	комплект	1	YKM60-PM-33-36
Панель 40 ЩО	для установки автоматических выключателей ВА88-40	Для всех типов панелей щитов ЩО	комплект	1	YKM60-PM-40-36
Панель 43 ЩО	для установки автоматических выключателей ВА88-43	Для всех типов панелей щитов ЩО	комплект	1	YKM60-PM-43-36
Стяжка боковая ЩО (комп. 2 шт.)	для установки дополнительного оборудования	для всех типов панелей щитов ЩО	комплект	2	YKM-S-70
Уголок вертикальный 40×30×2050 ЩО (комп. 2 шт.)	для установки панелей, швеллеров, монтажных профилей	ЩО 22.10.6, ЩО 22.8.6, ЩО 22.6.6	комплект	2	YKM-U-40x30x2050
Уголок горизонтальный 40×50×800 ЩО (комп. 2 шт.)	для установки различных электроаппаратов	ЩО 20.8.6, ЩО 22.8.6	комплект	2	YKM-U-40x60x800
Уголок перфорированный 900×35×35 (комп. 2 шт.)	для установки панелей, швеллеров, монтажных профилей	для всех типов панелей щитов ЩО	комплект	2	YKM-U-900x35x35
Уголок шин N (PE) ЩО (комп. 2 шт.)	для установки шин N (PE)	для всех типов панелей щитов ЩО	комплект	2	YKM-U-N-PE
Швеллер ВА07 АГИЕ 202.000.021 (комп. 2 шт.)	для установки автоматических выключателей серии ВА07	ЩО 20.8.6, ЩО 22.8.6, ЩО 20.10.6, ЩО 22.10.6	комплект	2	YKM-VA-07
Крыша 600×600 ЩО	обеспечивает электробезопасность и препятствует проникновению посторонних предметов внутрь щита	ЩО 20.6.6 ЩО 22.6.6	комплект	1	YKM-K-600x600
Крыша 800×600 ЩО		ЩО 20.8.6 ЩО 22.8.6	комплект	1	YKM-K-800x600
Крыша 1000×600 ЩО		ЩО 20.10.6 ЩО 22.10.6	комплект	1	YKM-K-1000x600

Принадлежности для распределительных шкафов

Сальники

Предназначены для ввода проводов и кабелей в электрощитовое оборудование с целью защиты проводников от механического повреждения и защиты самой сборки от проникновения пыли и влаги в месте ввода.



Сальник состоит из корпуса (1), уплотнителя (4), гайки уплотнения (3), прокладки (2) и фиксирующей гайки (5). Уплотнитель и прокладка выполнены из каучука.

Корпус, гайка уплотнения и фиксирующая гайка выполнены из полиамида.

Установка сальника производится при помощи трубного (газового) ключа.

Диапазон рабочих температур – от –40 до +80 °С.

Ассортимент

Сальники PGL, PG

Степень защиты – IP54.
Цвет – серый RAL 7035.

Габаритные размеры	Наименование	Размеры, мм								Диаметр кабеля, мм	Артикул
		B	D	D1	D2	L	L1	L2			
	PGL 11	24	18	8	26	34	7	5	6–7	YSA30-08-11-54-K41	
	PGL 13.5	27	20	10	29	35	8	6	9–10	YSA30-10-13-54-K41	
	PGL 16	30	22	12	33	40	10	6	10–11	YSA30-12-16-54-K41	
	PGL 21	35,6	28	16	38,5	45	10	7	14–15	YSA30-16-21-54-K41	
	PGL 29	46	37	25	50	50	9	7	20–24	YSA30-25-29-54-K41	
	PGL 36	60	46	32	66	56	12	8	28–31	YSA30-32-36-54-K41	
	PGL 42	65	54	40	73	63	9	8	35–39	YSA30-40-42-54-K41	
PGL 48	70	59	44	77	63	12	8	39–43	YSA30-44-48-54-K41		
	PG 7	19	12	7	21	31	8	5	5–6	YSA20-06-07-54-K41	
	PG 9	22	15	10	24	33	8	5	6–7	YSA20-08-09-54-K41	
	PG 11	24	18	11	26	36	7	5	7–9	YSA20-10-11-54-K41	
	PG 13.5	27	20	12	29	38	7,5	6,5	7–11	YSA20-12-13-54-K41	
	PG 16	30	22	13	33	42	9	6	9–13	YSA20-14-16-54-K41	
	PG 21	35,5	28	19	38,5	51	11	7	15–18	YSA20-18-21-54-K41	
	PG 29	46	36	25	50	52	10	6,5	18–24	YSA20-25-29-54-K41	
	PG 36	60	47	32	66	65	13	7,5	24–32	YSA20-32-36-54-K41	
	PG 42	64,5	54	38	72	66	12	8	30–40	YSA20-40-42-54-K41	
	PG 48	70	59	45	78	66	13	8	36–44	YSA20-44-48-54-K41	

Сальники MG

Степень защиты – IP68.

Цвет – черный.

Габаритные размеры	Наименование	Размеры, мм							Диаметр кабеля	Артикул
		B	D	D1	D2	L	L1	L2		
	MG 12	17,5	12	8	19	37	6	5	4–7	YSA10-08-12-68-K02
	MG 16	22	15	10	24	46	13	7	6–10	YSA10-10-16-68-K02
	MG 20	26,6	20	14	29	52	13	8	10–14	YSA10-14-20-68-K02
	MG 25	32,5	25	18	35,5	57	14	8	13–18	YSA10-18-25-68-K02
	MG 32	41	32	25	45	62	14	8	16–24	YSA10-25-32-68-K02
	MG 40	49	40	32	53,5	70	19	10	20–29	YSA10-30-40-68-K02
	MG 50	61	50	42	66	80	21	10	33–41	YSA10-39-50-68-K02
	MG 63	74	63	52	81,5	89	23	11	44–54	YSA10-52-63-68-K02

Кабельные ввод-сальники

Степень защиты – IP54.

Цвет – серый, белый.

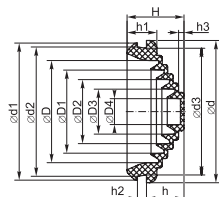

Наименование	Размеры, мм															Артикул
	D	D1	D2	D3	D4	d	d1	d2	d3	H	h	h1	h2	h3		
	Сальник d=20 мм (D отв. бокса 22 мм) белый	15,5	12,6	9,8	6,9	4,0	28,0	26,0	23,0	22,0	16,0	9,5	8,5	2,5	1,5	YSA40-20-22-68-K01
	Сальник d=20 мм (D отв. бокса 22 мм) серый	15,5	12,6	9,8	6,9	4,0	28,0	26,0	23,0	22,0	16,0	9,5	8,5	2,5	1,5	YSA40-20-22-68-K41
	Сальник d=25 мм (D отв. бокса 27 мм) белый	19,5	15,9	12,3	8,6	5,0	33,0	31,0	28,0	27,0	18,5	11,0	10,0	3,5	1,7	YSA40-25-27-68-K01
	Сальник d=25 мм (D отв. бокса 27 мм) серый	19,5	15,9	12,3	8,6	5,0	33,0	31,0	28,0	27,0	18,5	11,0	10,0	3,5	1,7	YSA40-25-27-68-K41
	Сальник d=25 мм (D отв. бокса 32 мм) белый	24,5	19,9	15,4	10,8	6,3	38,0	36,0	33,0	32,0	19,5	12,0	10,5	3,5	1,8	YSA40-25-32-68-K01
	Сальник d=25 мм (D отв. бокса 32 мм) серый	24,5	19,9	15,4	10,8	6,3	38,0	36,0	33,0	32,0	19,5	12,0	10,5	3,5	1,8	YSA40-25-32-68-K41
	Сальник d=32 мм (D отв. бокса 37 мм) белый	31,5	25,6	19,8	13,9	8,0	43,0	41,0	38,0	37,0	20,5	13,0	11,0	3,5	1,9	YSA40-32-37-68-K01-050
	Сальник d=32 мм (D отв. бокса 37 мм) серый	31,5	25,6	19,8	13,9	8,0	43,0	41,0	38,0	37,0	20,5	13,0	11,0	3,5	1,9	YSA40-32-37-68-K41-050
	Сальник d=40 мм (D отв. бокса 49 мм) белый	39,5	32,1	24,8	17,4	10,0	55,0	53,0	50,0	49,0	22,0	14,5	11,5	3,5	2,1	YSA40-40-49-68-K01
	Сальник d=40 мм (D отв. бокса 49 мм) серый	39,5	32,1	24,8	17,4	10,0	55,0	53,0	50,0	49,0	22,0	14,5	11,5	3,5	2,1	YSA40-40-49-68-K41

Клеммные зажимы серии ЗНИ

Служат для безопасного и компактного подключения фазных, нулевых и защитных (земля) проводников различного сечения. Устанавливаются на DIN-рейку. Комплекуются маркером для нанесения номера (кроме ЗНИ-2,5 и ЗНИ-95).

Также поставляются боковые заглушки для клеммных зажимов серии ЗНИ. Оконечные зажимы могут закрываться пластиковыми заглушками соответствующего размера и цвета. Выполнены из цветного негорючего полиамида — желто-зеленого (земля), синего (ноль), серого (фаза) цвета.

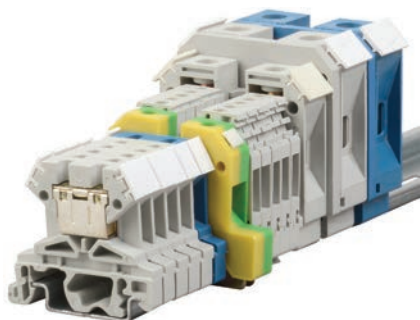

4

Ассортимент клеммных зажимов серии ЗНИ

Габаритные размеры	Наименование	Максимальное сечение подключаемых проводов, мм ²	Номинальный ток, А	Размеры, мм				Кол-во в упаковке	Артикул	
				L	H	h	W			
	ЗНИ-2,5 серый	2,5	24	47	42,6	41,7	8	50	YZN10-002-K03	
	ЗНИ-2,5 синий	2,5	24	47	42,6	41,7	8	50	YZN10-002-K07	
	ЗНИ-4 серый	4	35	41,5	45,5	33	6,3	60	YZN10-004-K03	
	ЗНИ-4 синий	4	35	41,5	45,5	33	6,3	60	YZN10-004-K07	
	ЗНИ-6 серый	6	50	42	46	33,5	8	50	YZN10-006-K03	
	ЗНИ-6 синий	6	50	42	46	33,5	8	50	YZN10-006-K07	
	ЗНИ-10 серый	10	70	46	45,5	42	10,5	40	YZN10-010-K03	
	ЗНИ-10 синий	10	70	46	45,5	42	10,5	40	YZN10-010-K07	
	ЗНИ-16 серый	16	85	48	58	51	12	30	YZN10-016-K03	
	ЗНИ-16 синий	16	85	48	58	51	12	30	YZN10-016-K07	
	ЗНИ-35 серый	35	125	59	51,5	51	15	30	YZN10-035-K03	
	ЗНИ-35 синий	35	125	59	51,5	51	15	30	YZN10-035-K07	
	ЗНИ-70 серый	70	250	91	61,5	61,5	22,2	8	YZN10-070-K03	
	ЗНИ-70 синий	70	250	91	61,5	61,5	22,2	8	YZN10-070-K07	
	ЗНИ-95 серый	95	330	80	96	88,2	26,5	5	YZN10-095-K03	
	ЗНИ-95 синий	95	330	80	96	88,2	26,5	5	YZN10-095-K07	
		ЗНИ-4 PEN	4	35	43	58	40	7	20	YZN20-004-K52
		ЗНИ-6 PEN	6	50	45	58	41	9	20	YZN20-006-K52
ЗНИ-10 PEN		10	70	46	58	41	10	20	YZN20-010-K52	
ЗНИ-16 PEN		16	85	48	58	51	12	20	YZN20-016-K52	
ЗНИ-35 PEN		35	125	58	60	60	17	10	YZN20-035-K52	
ЗНИ-70 PEN		70	250	77	71	71	20	5	YZN20-070-K52	

Шины нулевые

Шины неизолированные применяются в щитовом оборудовании для подсоединения нулевых (N) и защитных проводников (PE). Крепление шины предусмотрено по центру (типы 8/1; 14/1) и по краям (типы 8/2 и 14/2) через изолятор нулевой шины на 35-мм монтажную DIN-рейку и через угловые изоляторы нулевой шины, а также непосредственно на панель щита. При подключении к шинам медных многожильных проводов рекомендуется оконцевание их наконечниками-гильзами. Выполнены из латуни.

Шины с изолятором типа ШНИ предназначены для электрического и механического соединения нулевых, защитных и фазных проводников. Конструктивно шины ШНИ выполнены из латунной шины, установленной на пластиковый изолятор или в изолятор, изготовленный из самозатухающего пластика.

Нормальными условиями эксплуатации шин являются:

- температура окружающей среды от -40 до $+50$ °C;
- среднее значение относительной влажности не более 90%.

Технические характеристики

	Типоисполнение	Диаметр отверстий, мм		Максимальный ток, А	Тип изолятора	Тип монтажа
		d1	d2			
	6×9 X/1	4	6	100	–	на изолятор, винтовой по центру
	8×12 X/1	5	7,5	125	–	на изолятор, винтовой по центру
	6×9 X/2	4	6	100	–	на изолятор, винтовой по краям
	8×12 X/2	5	7,5	125	–	на изолятор, винтовой по краям
	6×9 Y1	4	6	100	один угловой	винтовой
	6×9 Y2	4	6	100	два угловых	винтовой
	8×12 Y2	5	7,5	125	два угловых	винтовой
	8×12 KC	7	7	125	комбинированный DIN-изолятор типа «Стойка»	на DIN-рейку, винтовой, на G-рейку
	6×9 C	5,5	5,5	100	DIN-изолятор типа «Стойка»	на DIN-рейку
	6×9 K	5	5	100	корпусной DIN-изолятор	на DIN-рейку
	6×9 Д	4	6	100	DIN-изолятор	на DIN-рейку
	8×12 Д	5	7,5	125	DIN-изолятор	на DIN-рейку

Структура условного обозначения шин с изоляторами:

ШНИ-Х-Х-Х-Х

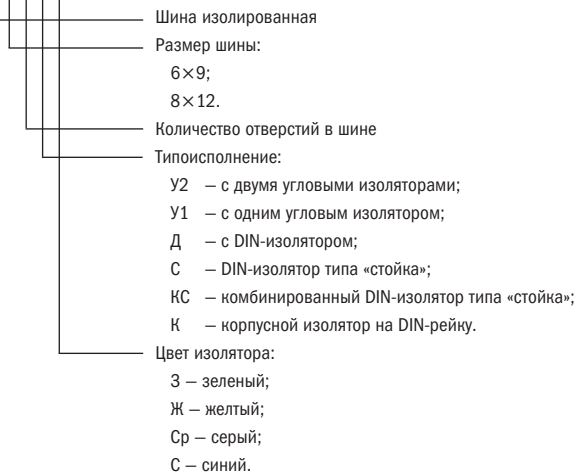

4

Ассортимент

Шина без изолятора

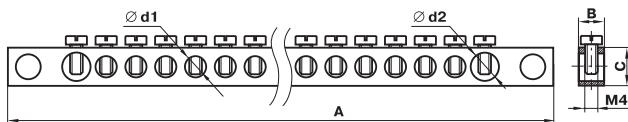

Наименование	Кол-во отверстий	Габаритные размеры, мм			Резьба	Количество в упаковке, шт.	Артикул
		А	В	С			
6×9 4/2	4	42	6	9	M4	10	YNN11-04-100
6×9 6/2	6	54	6	9	M4	10	YNN11-06-100
6×9 8/2	8	66	6	9	M4	10	YNN11-08-100
6×9 10/2	10	78	6	9	M4	10	YNN11-10-100
6×9 12/2	12	90	6	9	M4	10	YNN11-12-100
6×9 14/2	14	102	6	9	M4	10	YNN11-14-100
6×9 16/2	16	114	6	9	M4	10	YNN11-16-100
6×9 18/2	18	126	6	9	M4	10	YNN11-18-100
6×9 20/2	20	138	6	9	M4	10	YNN11-20-100
6×9 22/2	22	150	6	9	M4	10	YNN11-22-100
6×9 24/2	24	162	6	9	M4	10	YNN11-24-100
8×12 4/2	4	49	8	12	M5	10	YNN21-04-100
8×12 6/2	6	63	8	12	M5	10	YNN21-06-100
8×12 8/2	8	77	8	12	M5	10	YNN21-08-100
8×12 10/2	10	91	8	12	M5	10	YNN21-10-100
8×12 12/2	12	105	8	12	M5	10	YNN21-12-100
8×12 14/2	14	119	8	12	M5	10	YNN21-14-100
8×12 16/2	16	133	8	12	M5	10	YNN21-16-100
8×12 18/2	18	147	8	12	M5	10	YNN21-18-100
8×12 20/2	20	161	8	12	M5	10	YNN21-20-100
8×12 22/2	22	175	8	12	M5	10	YNN21-22-100
8×12 24/2	24	189	8	12	M5	10	YNN21-24-100
6×9 4/1	4	38	6	9	M4	10	YNN10-04-100
6×9 6/1	6	51	6	9	M4	10	YNN10-06-100
6×9 8/1	8	64	6	9	M4	10	YNN10-08-100
6×9 10/1	10	77	6	9	M4	10	YNN10-10-100
6×9 12/1	12	90	6	9	M4	10	YNN10-12-100
6×9 14/1	14	103	6	9	M4	10	YNN10-14-100
6×9 16/1	16	116	6	9	M4	10	YNN10-16-100
6×9 18/1	18	129	6	9	M4	10	YNN10-18-100
6×9 20/1	20	142	6	9	M4	10	YNN10-20-100
6×9 22/1	22	155	6	9	M4	10	YNN10-22-100
6×9 24/1	24	168	6	9	M4	10	YNN10-24-100



Наименование	Кол-во отверстий	Габаритные размеры, мм			Резьба	Количество в упаковке, шт.	Артикул
		А	В	С			
8×12 4/1	4	42	8	12	M5	10	YNN20-04-100
8×12 6/1	6	57	8	12	M5	10	YNN20-06-100
8×12 8/1	8	72	8	12	M5	10	YNN20-08-100
8×12 10/1	10	87	8	12	M5	10	YNN20-10-100
8×12 12/1	12	102	8	12	M5	10	YNN20-12-100
8×12 14/1	14	117	8	12	M5	10	YNN20-14-100
8×12 16/2	16	132	8	12	M5	10	YNN20-16-100
8×12 18/2	18	147	8	12	M5	10	YNN20-18-100
8×12 20/1	20	162	8	12	M5	10	YNN20-20-100
8×12 22/1	22	177	8	12	M5	10	YNN20-22-100
8×12 24/1	24	192	8	12	M5	10	YNN20-24-100
8×12 26/2*	24	242	8	12	M5	10	YNN21-26-125

Габаритные размеры	Наименование	Кол-во отверстий	L	H	Цвет изолятора	Количество в упаковке, шт.	Артикул
--------------------	--------------	------------------	---	---	----------------	----------------------------	---------

Шина с двумя угловыми изоляторами

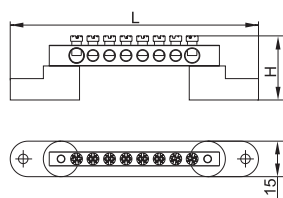

ШНИ-6×9-4-У2-С	4	47	28,0	Синий	10	YNN10-69-4C2-K07
ШНИ-6×9-6-У2-С	6	59	28,0	Синий	10	YNN10-69-6C2-K07
ШНИ-6×9-8-У2-С	8	71	28,0	Синий	10	YNN10-69-8C2-K07
ШНИ-6×9-10-У2-С	10	83	28,0	Синий	10	YNN10-69-10C2-K07
ШНИ-6×9-12-У2-С	12	95	28,0	Синий	10	YNN10-69-12C2-K07
ШНИ-6×9-14-У2-С	14	107	28,0	Синий	10	YNN10-69-14C2-K07
ШНИ-6×9-16-У2-С	16	119	28,0	Синий	10	YNN10-69-16C2-K07
ШНИ-6×9-18-У2-С	18	131	28,0	Синий	10	YNN10-69-18C2-K07
ШНИ-6×9-20-У2-С	20	143	28,0	Синий	10	YNN10-69-20C2-K07
ШНИ-6×9-22-У2-С	22	155	28,0	Синий	10	YNN10-69-22C2-K07
ШНИ-6×9-24-У2-С	24	167	28,0	Синий	10	YNN10-69-24C2-K07
ШНИ-6×9-4-У2-Ж	4	47	28,0	Желтый	10	YNN10-69-4C2-K05
ШНИ-6×9-6-У2-Ж	6	59	28,0	Желтый	10	YNN10-69-6C2-K05
ШНИ-6×9-8-У2-Ж	8	71	28,0	Желтый	10	YNN10-69-8C2-K05
ШНИ-6×9-10-У2-Ж	10	83	28,0	Желтый	10	YNN10-69-10C2-K05
ШНИ-6×9-12-У2-Ж	12	95	28,0	Желтый	10	YNN10-69-12C2-K05
ШНИ-6×9-14-У2-Ж	14	107	28,0	Желтый	10	YNN10-69-14C2-K05
ШНИ-6×9-16-У2-Ж	16	119	28,0	Желтый	10	YNN10-69-16C2-K05
ШНИ-6×9-18-У2-Ж	18	131	28,0	Желтый	10	YNN10-69-18C2-K05
ШНИ-6×9-20-У2-Ж	20	143	28,0	Желтый	10	YNN10-69-20C2-K05
ШНИ-6×9-22-У2-Ж	22	155	28,0	Желтый	10	YNN10-69-22C2-K05
ШНИ-6×9-24-У2-Ж	24	167	28,0	Желтый	10	YNN10-69-24C2-K05
ШНИ-8×12-4-У2-С	4	54	32,0	Синий	10	YNN10-812-4C2-K07
ШНИ-8×12-6-У2-С	6	68	29,3	Синий	10	YNN10-812-6C2-K07
ШНИ-8×12-8-У2-С	8	82	29,3	Синий	10	YNN10-812-8C2-K07
ШНИ-8×12-10-У2-С	10	96	29,3	Синий	10	YNN10-812-10C2-K07
ШНИ-8×12-12-У2-С	12	110	29,3	Синий	10	YNN10-812-12C2-K07
ШНИ-8×12-14-У2-С	14	124	29,3	Синий	10	YNN10-812-14C2-K07
ШНИ-8×12-16-У2-С	16	138	29,3	Синий	10	YNN10-812-16C2-K07
ШНИ-8×12-18-У2-С	18	152	29,3	Синий	10	YNN10-812-18C2-K07
ШНИ-8×12-20-У2-С	20	166	29,3	Синий	10	YNN10-812-20C2-K07
ШНИ-8×12-22-У2-С	22	180	29,3	Синий	10	YNN10-812-22C2-K07
ШНИ-8×12-24-У2-С	24	194	29,3	Синий	10	YNN10-812-24C2-K07
ШНИ-8×12-4-У2-Ж	4	54	29,3	Желтый	10	YNN10-812-4C2-K05
ШНИ-8×12-6-У2-Ж	6	68	29,3	Желтый	10	YNN10-812-6C2-K05
ШНИ-8×12-8-У2-Ж	8	82	29,3	Желтый	10	YNN10-812-8C2-K05
ШНИ-8×12-10-У2-Ж	10	96	29,3	Желтый	10	YNN10-812-10C2-K05
ШНИ-8×12-12-У2-Ж	12	110	29,3	Желтый	10	YNN10-812-12C2-K05
ШНИ-8×12-14-У2-Ж	14	124	29,3	Желтый	10	YNN10-812-14C2-K05
ШНИ-8×12-16-У2-Ж	16	138	29,3	Желтый	10	YNN10-812-16C2-K05
ШНИ-8×12-18-У2-Ж	18	152	29,3	Желтый	10	YNN10-812-18C2-K05
ШНИ-8×12-20-У2-Ж	20	166	29,3	Желтый	10	YNN10-812-20C2-K05
ШНИ-8×12-22-У2-Ж	22	180	29,3	Желтый	10	YNN10-812-22C2-K05
ШНИ-8×12-24-У2-Ж	24	194	29,3	Желтый	10	YNN10-812-24C2-K05

* Для корпусов серии UNIVERSAL.

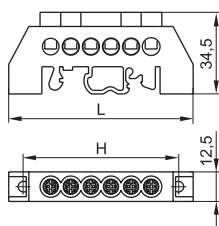
Габаритные размеры
Наименование
**Кол-во
отверстий**
L
H
**Цвет
изолятора**
**Количество
в упаковке, шт.**
Артикул
Шина в комбинированном DIN-изоляторе типа «стойка»

ШНИ-8×12-6-КС-С	6	78	66	Синий	20	YNN10-812-6DP-K07
ШНИ-8×12-8-КС-С	8	95	83	Синий	20	YNN10-812-8DP-K07
ШНИ-8×12-10-КС-С	10	112	100	Синий	20	YNN10-812-10DP-K07
ШНИ-8×12-12-КС-С	12	129	117	Синий	20	YNN10-812-12DP-K07
ШНИ-8×12-14-КС-С	14	146	134	Синий	20	YNN10-812-14DP-K07
ШНИ-8×12-16-КС-С	16	163	151	Синий	20	YNN10-812-16DP-K07
ШНИ-8×12-6-КС-Ж	6	78	66	Желтый	20	YNN10-812-6DP-K05
ШНИ-8×12-8-КС-Ж	8	95	83	Желтый	20	YNN10-812-8DP-K05
ШНИ-8×12-10-КС-Ж	10	112	100	Желтый	20	YNN10-812-10DP-K05
ШНИ-8×12-12-КС-Ж	12	129	117	Желтый	20	YNN10-812-12DP-K05
ШНИ-8×12-14-КС-Ж	14	146	134	Желтый	20	YNN10-812-14DP-K05
ШНИ-8×12-16-КС-Ж	16	163	151	Желтый	20	YNN10-812-16DP-K05

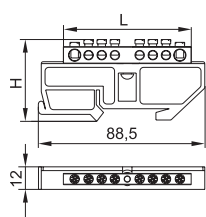
Шина с DIN-изолятором

ШНИ-6×9-4-Д-С	4	42	42,0	Синий	20	YNN10-69-4D-K07
ШНИ-6×9-6-Д-С	6	54	42,0	Синий	20	YNN10-69-6D-K07
ШНИ-6×9-8-Д-С	8	66	42,0	Синий	20	YNN10-69-8D-K07
ШНИ-6×9-10-Д-С	10	78	42,0	Синий	20	YNN10-69-10D-K07
ШНИ-6×9-12-Д-С	12	90	42,0	Синий	20	YNN10-69-12D-K07
ШНИ-6×9-14-Д-С	14	103	42,0	Синий	20	YNN10-69-14D-K07
ШНИ-6×9-16-Д-С	16	116	42,0	Синий	20	YNN10-69-16D-K07
ШНИ-6×9-18-Д-С	18	129	42,0	Синий	20	YNN10-69-18D-K07
ШНИ-6×9-20-Д-С	20	142	42,0	Синий	20	YNN10-69-20D-K07
ШНИ-6×9-22-Д-С	22	155	42,0	Синий	20	YNN10-69-22D-K07
ШНИ-6×9-24-Д-С	24	168	42,0	Синий	20	YNN10-69-24D-K07
ШНИ-8×12-4-Д-С	4	49	45,4	Синий	20	YNN10-812-4D-K07
ШНИ-8×12-6-Д-С	6	63	45,4	Синий	20	YNN10-812-6D-K07
ШНИ-8×12-8-Д-С	8	77	45,4	Синий	20	YNN10-812-8D-K07
ШНИ-8×12-10-Д-С	10	91	45,4	Синий	20	YNN10-812-10D-K07
ШНИ-8×12-12-Д-С	12	102	45,4	Синий	20	YNN10-812-12D-K07
ШНИ-8×12-14-Д-С	14	117	45,4	Синий	20	YNN10-812-14D-K07
ШНИ-8×12-16-Д-С	16	132	45,4	Синий	20	YNN10-812-16D-K07
ШНИ-8×12-18-Д-С	18	147	45,4	Синий	20	YNN10-812-18D-K07
ШНИ-8×12-20-Д-С	20	162	45,4	Синий	20	YNN10-812-20D-K07
ШНИ-8×12-22-Д-С	22	177	45,4	Синий	20	YNN10-812-22D-K07
ШНИ-8×12-24-Д-С	24	192	45,4	Синий	20	YNN10-812-24D-K07
ШНИ-6×9-4-Д-Ж	4	42	42,0	Желтый	20	YNN10-69-4D-K05
ШНИ-6×9-6-Д-Ж	6	54	42,0	Желтый	20	YNN10-69-6D-K05
ШНИ-6×9-8-Д-Ж	8	66	42,0	Желтый	20	YNN10-69-8D-K05
ШНИ-6×9-10-Д-Ж	10	78	42,0	Желтый	20	YNN10-69-10D-K05
ШНИ-6×9-12-Д-Ж	12	90	42,0	Желтый	20	YNN10-69-12D-K05
ШНИ-6×9-14-Д-Ж	14	103	42,0	Желтый	20	YNN10-69-14D-K05
ШНИ-6×9-16-Д-Ж	16	116	42,0	Желтый	20	YNN10-69-16D-K05
ШНИ-6×9-18-Д-Ж	18	129	42,0	Желтый	20	YNN10-69-18D-K05
ШНИ-6×9-20-Д-Ж	20	142	42,0	Желтый	20	YNN10-69-20D-K05
ШНИ-6×9-22-Д-Ж	22	155	42,0	Желтый	20	YNN10-69-22D-K05
ШНИ-6×9-24-Д-Ж	24	168	42,0	Желтый	20	YNN10-69-24D-K05
ШНИ-8×12-4-Д-Ж	4	49	45,4	Желтый	20	YNN10-812-4D-K05
ШНИ-8×12-6-Д-Ж	6	63	45,4	Желтый	20	YNN10-812-6D-K05
ШНИ-8×12-8-Д-Ж	8	77	45,4	Желтый	20	YNN10-812-8D-K05
ШНИ-8×12-10-Д-Ж	10	91	45,4	Желтый	20	YNN10-812-10D-K05
ШНИ-8×12-12-Д-Ж	12	102	45,4	Желтый	20	YNN10-812-12D-K05
ШНИ-8×12-14-Д-Ж	14	117	45,4	Желтый	20	YNN10-812-14D-K05
ШНИ-8×12-16-Д-Ж	16	132	45,4	Желтый	20	YNN10-812-16D-K05
ШНИ-8×12-18-Д-Ж	18	147	45,4	Желтый	20	YNN10-812-18D-K05
ШНИ-8×12-20-Д-Ж	20	162	45,4	Желтый	20	YNN10-812-20D-K05
ШНИ-8×12-22-Д-Ж	22	177	45,4	Желтый	20	YNN10-812-22D-K05
ШНИ-8×12-24-Д-Ж	24	192	45,4	Желтый	20	YNN10-812-24D-K05



Габаритные размеры	Наименование	Кол-во отверстий	L	Цвет изолятора	Количество в упаковке, шт.	Артикул
--------------------	--------------	------------------	---	----------------	----------------------------	---------

Шина изолированная с одним угловым изолятором

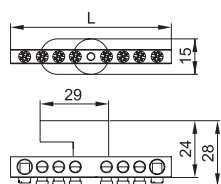

ШНИ-6×9-4-У1-С	4	38	Синий	10	YNN10-69-4C1-K07
ШНИ-6×9-6-У1-С	6	51	Синий	10	YNN10-69-6C1-K07
ШНИ-6×9-8-У1-С	8	64	Синий	10	YNN10-69-8C1-K07
ШНИ-6×9-10-У1-С	10	77	Синий	10	YNN10-69-10C1-K07
ШНИ-6×9-12-У1-С	12	90	Синий	10	YNN10-69-12C1-K07
ШНИ-6×9-14-У1-С	14	103	Синий	10	YNN10-69-14C1-K07
ШНИ-6×9-16-У1-С	16	116	Синий	10	YNN10-69-16C1-K07
ШНИ-6×9-18-У1-С	18	129	Синий	10	YNN10-69-18C1-K07
ШНИ-6×9-20-У1-С	20	142	Синий	10	YNN10-69-20C1-K07
ШНИ-6×9-22-У1-С	22	155	Синий	10	YNN10-69-22C1-K07
ШНИ-6×9-24-У1-С	24	168	Синий	10	YNN10-69-24C1-K07
ШНИ-6×9-4-У1-Ж	4	38	Желтый	10	YNN10-69-4C1-K05
ШНИ-6×9-6-У1-Ж	6	51	Желтый	10	YNN10-69-6C1-K05
ШНИ-6×9-8-У1-Ж	8	64	Желтый	10	YNN10-69-8C1-K05
ШНИ-6×9-10-У1-Ж	10	77	Желтый	10	YNN10-69-10C1-K05
ШНИ-6×9-12-У1-Ж	12	90	Желтый	10	YNN10-69-12C1-K05
ШНИ-6×9-14-У1-Ж	14	103	Желтый	10	YNN10-69-14C1-K05
ШНИ-6×9-16-У1-Ж	16	116	Желтый	10	YNN10-69-16C1-K05
ШНИ-6×9-18-У1-Ж	18	129	Желтый	10	YNN10-69-18C1-K05
ШНИ-6×9-20-У1-Ж	20	142	Желтый	10	YNN10-69-20C1-K05
ШНИ-6×9-22-У1-Ж	22	155	Желтый	10	YNN10-69-22C1-K05
ШНИ-6×9-24-У1-Ж	24	168	Желтый	10	YNN10-69-24C1-K05

4

Шина с DIN-изолятором типа «стойка»

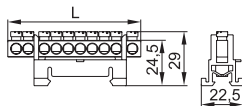

ШНИ-6×9-8-С-С	8	59	Синий	10	YNN10-69-8P-K07
ШНИ-6×9-10-С-С	10	72	Синий	10	YNN10-69-10P-K07
ШНИ-6×9-12-С-С	12	85	Синий	10	YNN10-69-12P-K07
ШНИ-6×9-14-С-С	14	98	Синий	10	YNN10-69-14P-K07
ШНИ-6×9-8-С-Ж	8	59	Желтый	10	YNN10-69-8P-K05
ШНИ-6×9-10-С-Ж	10	72	Желтый	10	YNN10-69-10P-K05
ШНИ-6×9-12-С-Ж	12	85	Желтый	10	YNN10-69-12P-K05
ШНИ-6×9-14-С-Ж	14	98	Желтый	10	YNN10-69-14P-K05

Шина в корпусном изоляторе на DIN-рейку

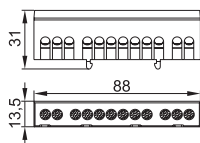

ШНИ-6×9-8-К-З	8	62	Зеленый	10	YNN10-69-8KD-K06
ШНИ-6×9-10-К-З	10	75	Зеленый	10	YNN10-69-10KD-K06
ШНИ-6×9-12-К-З	12	88	Зеленый	10	YNN10-69-12KD-K06
ШНИ-6×9-14-К-З	14	101	Зеленый	10	YNN10-69-14KD-K06
ШНИ-6×9-16-К-З	16	114	Зеленый	10	YNN10-69-16KD-K06
ШНИ-6×9-8-К-С	8	62	Синий	10	YNN10-69-8KD-K07
ШНИ-6×9-10-К-С	10	75	Синий	10	YNN10-69-10KD-K07
ШНИ-6×9-12-К-С	12	88	Синий	10	YNN10-69-12KD-K07
ШНИ-6×9-14-К-С	14	101	Синий	10	YNN10-69-14KD-K07
ШНИ-6×9-16-К-С	16	114	Синий	10	YNN10-69-16KD-K07
ШНИ-6×9-8-К-Ср	8	62	Серый	10	YNN10-69-8KD-K02
ШНИ-6×9-10-К-Ср	10	75	Серый	10	YNN10-69-10KD-K02
ШНИ-6×9-12-К-Ср	12	88	Серый	10	YNN10-69-12KD-K02
ШНИ-6×9-14-К-Ср	14	101	Серый	10	YNN10-69-14KD-K02
ШНИ-6×9-16-К-Ср	16	114	Серый	10	YNN10-69-16KD-K02



Шины в корпусе (кросс-модули)

Шины выполнены из высококачественной латуни, изолирующая задняя панель и прозрачная защитная крышка выполнены из самозатухающего пластика.

Применяются при комплектации щитового оборудования для подсоединения нулевого провода (нулевая шина), провода заземления и фазных проводников.

Способы установки:

- на монтажную DIN-рейку 35 мм;
- на панель щита двумя винтами.

Каждая шина отдельно изолирована.





Кросс-модули изготавливаются с двумя или четырьмя шинами, рассчитанными на токи до 100 и 125 А.

Степень защиты IP20. Рабочая температура от –25 до 80 °С.

Технические характеристики

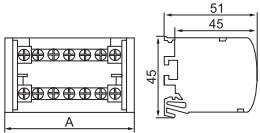
Наименование	Максимальный ток, А	Сечение подключаемых проводников, мм ²		Количество и диаметр отверстий на одну шину
		с наконечником-гильзой	без наконечника	
Шины на DIN-рейку в корпусе (кросс-модуль) L+PEN 2 × 7 ИЭК	100	1,5–6,0	2,5–6,0	5 × Ø5,3 мм
		6,0–16,0	10,0–25,0	2 × Ø7,5 мм
Шины на DIN-рейку в корпусе (кросс-модуль) L+PEN 2 × 15 ИЭК	125	1,5–6,0	2,5–6,0	11 × Ø5,3 мм
		6,0–16,0	10,0–25,0	2 × Ø7,5 мм
		10,0–16,0	10,0–35,0	2 × Ø9 мм
Шины на DIN-рейку в корпусе (кросс-модуль) 3L+PEN 4 × 7 ИЭК	100	1,5–6,0	2,5–6,0	5 × Ø5,3 мм
		6,0–16	10,0–25,0	2 × Ø7,5 мм
Шины на DIN-рейку в корпусе (кросс-модуль) 3L+PEN 4 × 11 ИЭК	125	1,5–6,0	2,5–6,0	7 × Ø5,3 мм
		6,0–16,0	10,0–25,0	2 × Ø7,5 мм
		10,0–16,0	10,0–35,0	2 × Ø9 мм
Шины на DIN-рейку в корпусе (кросс-модуль) 3L+PEN 4 × 15 ИЭК	125	1,5–6,0	2,5–6,0	11 × Ø5,3 мм
		6,0–16,0	10,0–25,0	2 × Ø7,5 мм
		10,0–16,0	10,0–35,0	2 × Ø9 мм

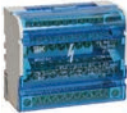
Ассортимент

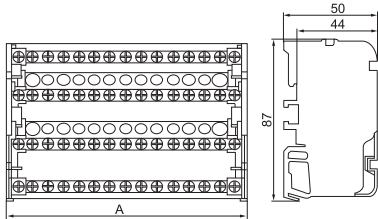
Габаритные размеры	Наименование	А, мм	Кол-во в трансп. упаковке, шт.	Артикул
 	Шины на DIN-рейку в корпусе (кросс-модуль) L+PEN 2 × 7 ИЭК	65	50	YND10-2-07-100
		Шины на DIN-рейку в корпусе (кросс-модуль) L+PEN 2 × 15 ИЭК	132	50
   	Шины на DIN-рейку в корпусе (кросс-модуль) 3L+PEN 4 × 7 ИЭК	65	50	YND10-4-07-100
	Шины на DIN-рейку в корпусе (кросс-модуль) 3L+PEN 4 × 11 ИЭК	100	50	YND10-4-11-125
	Шины на DIN-рейку в корпусе (кросс-модуль) 3L+PEN 4 × 15 ИЭК	132	50	YND10-4-15-125

Распределительные блоки на DIN-рейку РБД

Распределительные блоки РБД предназначены для использования в качестве клеммного зажима при подключении к проводнику большего сечения нескольких проводников меньшего сечения, для создания упорядоченных систем распределения в шкафах, для организации главной заземляющей шины. Предназначены для монтажа на DIN-рейку или на монтажную панель как в силовых шкафах, так и в квартирных распределительных щитах, для работы в сетях с напряжением до 1000 В частоты 50 Гц при температуре окружающего воздуха от -40 до $+70$ °С.

Распределительные блоки РБД изготовлены из высококачественной латуни с нанесенным специальным защитным покрытием. Корпус выполнен из негорючего пластика.





Способы установки:

- на монтажную DIN-рейку 35 мм,
- на панель щита двумя винтами.

Технические характеристики

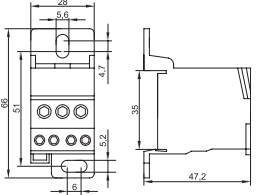
Параметр	Значение					
Номинальное напряжение, В	600		1000			
Номинальные токи, А	80	125	160	250	400	500
Номинальный выдерживаемый импульсный ток I_{pk} , кА	22	30	30	51	51	51
Максимальный среднеквадратичный кратковременный ток I_{cw} (кА)	3	4,2	11,8	24,5	24,5	24,5
Степень защиты	IP20					
Рабочая температура, °С	$-40 \div +70$					

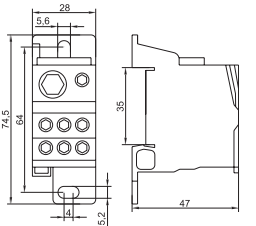
Ассортимент

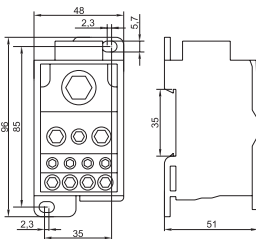
Габаритные размеры	Наименование	Номинальный ток, А	Вводные зажимы	Выводные зажимы	Масса, кг	Количество в упаковке	Артикул
 	Распределительный блок на DIN-рейку РБД-80А	80	1×16 мм ²	2×16 мм ² 4×10 мм ²	0,07	6	RBD-80
 	Распределительный блок на DIN-рейку РБД-125А	125	1×35 мм ² 1×16 мм ²	6×16 мм ²	0,14	6	RBD-125
	Распределительный блок на DIN-рейку РБД-160А	160	1×70 мм ² 1×16 мм ²	6×16 мм ²	0,14	6	RBD-160
 	Распределительный блок на DIN-рейку РБД-250А	250	1×120 мм ²	5×16 мм ² 2×35 мм ² 4×10 мм ²	0,44	6	RBD-250
	Распределительный блок на DIN-рейку РБД-400А	400	1×185 мм ²	5×16 мм ² 2×35 мм ² 4×10 мм ²	0,46	6	RBD-400
	Распределительный блок на DIN-рейку РБД-500А	500	плоская шина ширина 15–24 мм толщина 3–8 мм	5×16 мм ² 2×35 мм ² 4×10 мм ²	0,39	6	RBD-500

Шины соединительные

Применяются для удобного и безопасного соединения групп: ВА (выключатели автоматические), АД (автоматы дифференциальные), ВД (выключатели дифференциальные), ВН (выключатели нагрузки). Шины с шагом 18 мм предназначены для коммутации аппаратуры шириной, кратной одному модулю, шины с шагом 27 мм предназначены для коммутации изделий шириной, кратной полутора модулям. Шины, рассчитанные на номинальный ток 100 А, могут быть использованы с номинальным током 125 А, если вводной автомат подключать по центру. Для полуторамодульных шин имеются боковые заглушки.

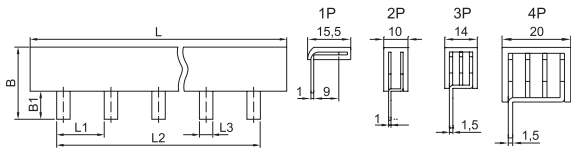

Ассортимент

PIN 63 A

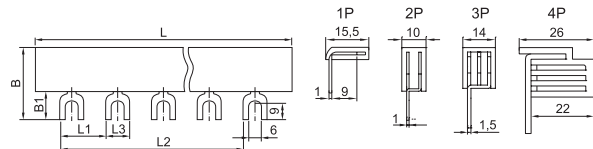

FORK 63 A





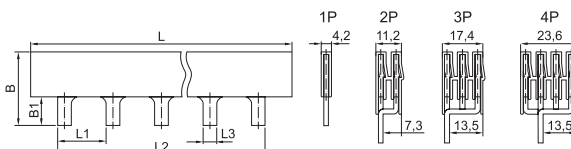

Наименование	Номинальный ток, А	Максимальное кол-во подключаемых устройств, шт.	Размеры, мм						Артикул
			L	L1	L2	L3	B	B1	
 PIN 1P 63 A шаг 18 мм 12 штырей ИЭК	63	12	220	18	204	5,5	13,9	9,5	YNS21-1-063-22-12
PIN 3P 63 A шаг 18 мм 12 штырей ИЭК	63	12	220	18	193	5,5	22,3	11,5	YNS21-3-063-22-12
PIN 1P 63 A шаг 18 мм ИЭК	63	54	1000	18	954	5,5	13,9	9,5	YNS21-1-063
PIN 2P 63 A шаг 18 мм ИЭК	63	54	1000	18	954	5,5	20,2	11	YNS21-2-063
PIN 3P 63 A шаг 18 мм ИЭК	63	54	1000	18	954	5,5	22,3	11,5	YNS21-3-063
PIN 4P 63 A шаг 18 мм ИЭК	63	56	1000	18	990	5,5	28,3	12	YNS21-4-063
 FORK 1P 63 A шаг 18 мм ИЭК	63	54	1000	18	954	11	15,4	11	YNS11-1-063
FORK 2P 63 A шаг 18 мм ИЭК	63	54	1000	18	954	11	21,7	12,5	YNS11-2-063
FORK 3P 63 A шаг 18 мм ИЭК	63	54	1000	18	954	11	22,8	11,5	YNS11-3-063
FORK 4P 63 A шаг 18 мм ИЭК	63	52	1000	18	918	12	29,8	13,5	YNS11-4-063

PIN 100 A

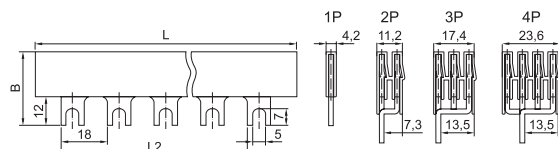

FORK 100 A



Наименование	Номинальный ток, А	Максимальное кол-во подключаемых устройств, шт.	Размеры, мм						Артикул
			L	L1	L2	L3	B	B1	
 PIN 1P 100 A шаг 18 мм ИЭК	100 (125*)	54	1000	18	954	5	30,5	12	YNS21-1-100
PIN 2P 100 A шаг 18 мм ИЭК	100 (125*)	54	1000	18	954	5	37,5	12	YNS21-2-100
PIN 3P 100 A шаг 18 мм ИЭК	100 (125*)	54	1000	18	954	5	37,5	12	YNS21-3-100
PIN 4P 100 A шаг 18 мм ИЭК	100 (125*)	56	1030	18	990	6	37,5	12	YNS21-4-100
 PIN 1P 100 A шаг 27 мм ИЭК	100 (125*)	37	1000	27	972	7,5	38,5	20	YNS51-1-100
PIN 2P 100 A шаг 27 мм ИЭК	100 (125*)	36	1000	27	945	7,5	46,2	12	YNS51-2-100
PIN 3P 100 A шаг 27 мм ИЭК	100 (125*)	36	1000	27	945	7,5	46,2	12	YNS51-3-100
PIN 4P 100 A шаг 27 мм ИЭК	100 (125*)	36	1030	27	945	7,5	46,2	12	YNS51-4-100
 FORK 1P 100 A шаг 18 мм ИЭК	100 (125*)	54	1000	18	954	9	30,5	12	YNS11-1-100
FORK 2P 100 A шаг 18 мм ИЭК	100 (125*)	54	1000	18	954	9	37,5	12	YNS11-2-100
FORK 3P 100 A шаг 18 мм ИЭК	100 (125*)	54	1000	18	954	9	37,5	12	YNS11-3-100
FORK 4P 100 A шаг 18 мм ИЭК	100 (125*)	56	1030	18	990	9	37,5	12	YNS11-4-100
 Заглушка для PIN 1P 100 A шаг 27 мм ИЭК									YNK51-1-100
Заглушка для PIN 2P 100 A шаг 27 мм ИЭК									YNK51-2-100
Заглушка для PIN 3P 100 A шаг 27 мм ИЭК									YNK51-3-100
Заглушка для шины PIN 4P 100 A шаг 27 мм ИЭК									YNK51-4-100

* Возможно использование шин на токи 125 А в случае подключения вводного устройства по центру.

Изоляторы шинные ступенчатые

Ступенчатые изоляторы IEK® предназначены для жесткого крепления и изоляции токопроводящих шин внутри электрических щитов, шинных мостов и другого оборудования.

Изоляторы гарантируют отсутствие пробоев между шинами и могут быть использованы в электрооборудовании постоянного и переменного тока частотой 50 Гц и напряжением до 1000 В.

Корпус изоляторов изготовлен из особого, стойкого к механическому воздействию, негорючего полимера, обладающего высокими показателями электрического сопротивления.

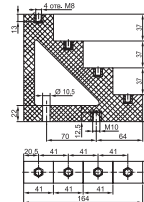
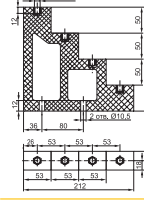
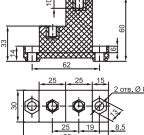
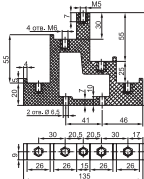





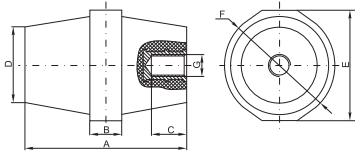

Габаритные размеры	Наименование	Напряжение пробоя изоляции промышленной частоты, кВ	Масса, кг	Кол-во болтов на изолятор	Кол-во в упак.	Артикул
 	ИС4-20 (М6) силовой ИЭК	5,0	0,130	—	2	YIS11-4-20
	ИС4-20 (М6) силовой с болтом ИЭК		0,180	4(М6×10)	2	YIS11-4-20-B
	ИС4-30 (М8) силовой ИЭК	8,0	0,480	—	2	YIS11-4-30
	ИС4-30 (М8) силовой с болтом ИЭК		0,520	4(М8×15)	2	YIS11-4-30-B
	ИС4-40 (М8) силовой ИЭК	10,0	0,630	—	2	YIS11-4-40
	ИС4-40 (М8) силовой с болтом ИЭК		0,670	4(М8×15)	2	YIS11-4-40-B
	ИС4-50 (М10) силовой ИЭК	14,0	1,160	—	2	YIS11-4-50
	ИС4-50 (М10) силовой с болтом ИЭК		1,240	4(М10×15)	2	YIS11-4-50-B
	ИСв4-30 (М8) силовой ИЭК	14,0	0,520	—	2	YIS11-4-30-8
	ИСв4-30 (М8) силовой с болтом ИЭК		0,560	4(М8×15)	2	YIS11-4-30-8-B
	ИСв4-40 (М10) силовой ИЭК	14,0	0,560	—	2	YIS11-4-40-8
	ИСв4-40 (М10) силовой с болтом ИЭК		0,640	4(М10×15)	2	YIS11-4-40-8-B
	ИС2-25 (М8) силовой ИЭК	6,0	0,130	—	10	YIS11-2-25
	ИС2-25 (М8) силовой с болтом ИЭК		0,150	2(М8×15)	10	YIS11-2-25-B
	ИС4-25/1-15 (4×М6; 1×М5) силовой ИЭК	6,0	0,170	—	5	YIS11-5-25
	ИС4-25/1-15 (4×М6; 1×М5) силовой с болтом ИЭК		0,194	4(М6×10)+1(М5×10)	5	YIS11-5-25-B

Изоляторы шинные SM

Изоляторы шинные служат для крепления токоведущих шин внутри силовых шкафов и сборок с целью фиксации и изоляции токоведущих частей от корпуса и панелей сборки с последующим подключением силовых проводников для распределения электроэнергии внутри щита.



Изолятор крепится с одной стороны с помощью болта к монтажной пластине или корпусу, с другой стороны к изолятору крепится токоведущая шина. Каждая шина устанавливается минимум на двух изоляторах (на концах шины), а также возможна установка промежуточных изоляторов (в зависимости от схемы монтажа и длины шины).



	Наименование	Размеры, мм						Диаметр центрального крепл. с внутренней резьбой	Ном. рабочее напряжение, В, не более	Артикул
		A	B	C	D	E	F			
	Изолятор SM25 силовой	25	9	9	25	30	30	M6	1000	YIS11-25-06
	Изолятор SM25 силовой с болтом	25	9	9	25	30	30	M6	1000	YIS11-25-06-B
	Изолятор SM30 силовой	30	10	10	25	32	32	M8	1000	YIS11-30-08
	Изолятор SM30 силовой с болтом	30	10	10	25	32	32	M8	1000	YIS11-30-08-B
	Изолятор SM35 силовой	35	10	12	28	32	32	M8	1000	YIS11-35-10
	Изолятор SM35 силовой с болтом	35	10	12	28	32	32	M8	1000	YIS11-35-10-B
	Изолятор SM40 силовой	40	12	12	34	41	41	M8	1000	YIS11-40-12
	Изолятор SM40 силовой с болтом	40	12	12	34	41	41	M8	1000	YIS11-40-12-B
	Изолятор SM45 силовой	45	10	11	30	36	36	M8	1000	YIS11-45-14
	Изолятор SM45 силовой с болтом	45	10	11	30	36	36	M8	1000	YIS11-45-12-B
	Изолятор SM51 силовой	51	12	12	30	36	36	M8	1000	YIS11-51-15
	Изолятор SM51 силовой с болтом	51	12	12	30	36	36	M8	1000	YIS11-51-15-B
	Изолятор SM60 силовой	60	13	15	34	46	46	M8	1000	YIS11-60-20
	Изолятор SM60 силовой с болтом	60	13	15	34	46	46	M8	1000	YIS11-60-20-B
	Изолятор SM76 силовой	76	14	16	36	50	50	M10	1000	YIS11-76-25
	Изолятор SM76 силовой с болтом	76	14	16	36	50	50	M10	1000	YIS11-76-25-B

Изоляторы шины

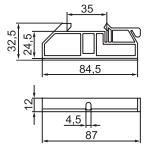
Применяются для установки шин. Выполнены из негорючего полипропилена.

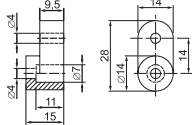
		Габаритные размеры	Наименование	Артикул
			Изолятор DIN синий	YIS22
			Угловой изолятор для «0» шины желтый	YIS31
			Угловой изолятор для «0» шины синий	YIS32

Заглушки 12 модулей

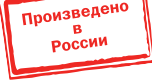
	Наименование	Артикул	
		Заглушка 12 модулей серая	
	Заглушка 12 модулей белая	YZM10-12-K01	

Стекло для электрощитов (пластиковое)

	Наименование	Габаритный размер, мм	Артикул
		Стекло для электрощитов (пластиковое), 103,5×79 мм	103,5×79
	Стекло для электрощитов (пластиковое), 109,5×71,3 мм	109,5×71,3	YWN12

DIN-рейки и ограничители

DIN-рейки перфорированные торговой марки IEK® используются для крепления автоматических выключателей, модульного оборудования и другой аппаратуры. Изготавливаются из оцинкованной стали.

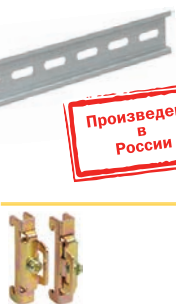
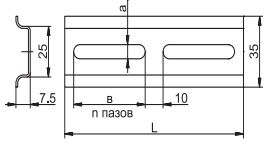
		Габаритные размеры	Наименование	L, мм	a, мм	в, мм	п, шт.	Кол-во в упак.	Артикул
					DIN-рейка (10 см) оцинкованная	100	7	40	2
			DIN-рейка (13 см) оцинкованная	130	7	30	3	50	YDN10-0013
			DIN-рейка (20 см) оцинкованная	200	7	40	4	50	YDN10-0020
			DIN-рейка (25 см) оцинкованная	250	7	40	5	50	YDN10-0025
			DIN-рейка (30 см) оцинкованная	300	6,5	20	10	50	YDN10-0030
			DIN-рейка (60 см) оцинкованная	600	6,5	20	20	20	YDN10-0060
			DIN-рейка (125 см) оцинкованная	1250	6,5	20	41	20	YDN10-0125
			Ограничитель на DIN-рейку (металл) ИЭК	150		900			YXD10

Знаки безопасности

Знаки безопасности предназначены для зрительного восприятия информации в целях обеспечения безопасности. Изготовлены в виде самоклеящейся этикетки.

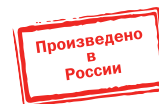

	Наименование	Артикул
	Самоклеящаяся этикетка: 40×20 мм, символ "12В"	YPC10-0012V-1-100
	Самоклеящаяся этикетка: 90×38 мм, символ "12В"	YPC10-0012V-3-021
	Самоклеящаяся этикетка: 40×20 мм, символ "24В"	YPC10-0024V-1-100
	Самоклеящаяся этикетка: 90×38 мм, символ "24В"	YPC10-0024V-3-021
	Самоклеящаяся этикетка: 40×20 мм, символ "36В"	YPC10-0036V-1-100
	Самоклеящаяся этикетка: 90×38 мм, символ "36В"	YPC10-0036V-3-021
	Самоклеящаяся этикетка: 40×20 мм, символ "42В"	YPC10-0042V-1-100
	Самоклеящаяся этикетка: 90×38 мм, символ "42В"	YPC10-0042V-3-021
	Самоклеящаяся этикетка: 40×20 мм, символ "220В"	YPC10-0220V-1-100
	Самоклеящаяся этикетка: 90×38 мм, символ "220В"	YPC10-0220V-3-021
	Самоклеящаяся этикетка: 40×20 мм, символ "380В"	YPC10-0380V-1-100
	Самоклеящаяся этикетка: 90×38 мм, символ "380В"	YPC10-0380V-3-021
	Самоклеящаяся этикетка: 30×30 мм, символ "Заземление"	YPC20-ZAZEM-1-096
	Самоклеящаяся этикетка: 25×25×25, символ "Молния"	YPC30-MOLNI-1-100
	Самоклеящаяся этикетка: 50×50×50, символ "Молния"	YPC30-MOLNI-2-110
	Самоклеящаяся этикетка: 85×85×85, символ "Молния"	YPC30-MOLNI-3-096
	Самоклеящаяся этикетка: 100×100×100, символ "Молния"	YPC30-MOLNI-4-096
	Самоклеящаяся этикетка: 130×130×130, символ "Молния"	YPC30-MOLNI-5-100
	Самоклеящаяся этикетка: 160×160×160, символ "Молния"	YPC30-MOLNI-6-100
	Самоклеящаяся этикетка: 77×52 мм, символ "Опасно"	YPC10-OPASN-2-020
	Самоклеящаяся этикетка: 100×150 мм, символ "Опасно"	YPC10-OPASN-4-100
	Самоклеящаяся этикетка: 210×297 мм, символ "Опасно"	YPC10-OPASN-6-020
	Самоклеящаяся этикетка: Ø180мм "Запрещается пользоваться открытым огнем и курить"	YPC40-ZPKUR-1-010
	Самоклеящаяся этикетка: Ø180мм "Курить здесь"	YPC40-KURIT-1-010
	Самоклеящаяся этикетка: Ø180мм "Проход запрещен"	YPC40-PRZAP-1-010
	Самоклеящаяся этикетка: 150×150 мм, "Пожароопасно"	YPC20-POGOP-2-010
	Самоклеящаяся этикетка: 150×150 мм, "Внимание опасность"	YPC20-VNOPS-2-010
	Самоклеящаяся этикетка: 150×150 мм, "Огнетушитель"	YPC20-OGNET-2-010
	Самоклеящаяся этикетка: 150×150 мм, "Пожарный кран"	YPC10-POGKR-5-010
	Самоклеящаяся этикетка: 150×150 мм, "Медицинская аптечка"	YPC20-MEDAP-2-010
	Самоклеящаяся этикетка: 150×150 мм, "Работать здесь"	YPC20-RABZD-2-010
	Самоклеящаяся этикетка: 150×150 мм, "Влезать здесь"	YPC20-VLZZD-2-010
	Самоклеящаяся этикетка: 200×100 мм, "Не включать! Работают люди"	YPC10-NEVKL-5-010
	Самоклеящаяся этикетка: 200×100 мм, "Не включать! Работа на линии"	YPC10-NEVKR-5-010
	Самоклеящаяся этикетка: 200×100 мм, "Не открывать! Работают люди"	YPC10-NEOTK-5-010
	Самоклеящаяся этикетка: 200×100 мм, "Стой! Напряжение!"	YPC10-STNAP-5-010
	Самоклеящаяся этикетка: 200×100 мм, "Не влезай! Убьет!"	YPC10-NEVLZ-5-010
	Самоклеящаяся этикетка: 200×100 мм, "Заземлено"	YPC10-ZAZEM-5-010

Знаки направления движения

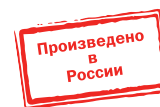

	Наименование	Артикул
	Самокляющаяся этикетка: 150×150 мм, «Выход здесь» (левосторонний)	YPC30-150VZ-LSTR
	Самокляющаяся этикетка: 50×50 мм, «Выход здесь» (левосторонний)	YPC30-50VZ-LSTR
	Самокляющаяся этикетка: 150×150 мм, «Выход здесь» (правосторонний)	YPC30-150VZ-PSTR
	Самокляющаяся этикетка: 50×50 мм, «Выход здесь» (правосторонний)	YPC30-50VZ-PSTR
	Самокляющаяся этикетка: 150×150 мм, «Направление к эвакуационному выходу (по лестнице налево вверх)»	YPC30-150NEV-LNALVV
	Самокляющаяся этикетка: 50×50 мм, «Направление к эвакуационному выходу (по лестнице налево вверх)»	YPC30-50NEV-LNALVV
	Самокляющаяся этикетка: 150×150 мм, «Направление к эвакуационному выходу (по лестнице налево вниз)»	YPC30-150NEV-LNALVN
	Самокляющаяся этикетка: 50×50 мм, «Направление к эвакуационному выходу (по лестнице налево вниз)»	YPC30-50NEV-LNALVN
	Самокляющаяся этикетка: 150×150 мм, «Направление к эвакуационному выходу (по лестнице направо вверх)»	YPC30-150NEV-LNAPRVV
	Самокляющаяся этикетка: 50×50 мм, «Направление к эвакуационному выходу (по лестнице направо вверх)»	YPC30-50NEV-LNAPRVV
	Самокляющаяся этикетка: 150×150 мм, «Направление к эвакуационному выходу (по лестнице направо вниз)»	YPC30-150NEV-LNAPRVN
	Самокляющаяся этикетка: 50×50 мм, «Направление к эвакуационному выходу (по лестнице направо вниз)»	YPC30-50NEV-LNAPRVN
	Самокляющаяся этикетка: 200×100 мм, «ВЫХОД»	YPC30-2010V
	Самокляющаяся этикетка: 100×50 мм, «ВЫХОД»	YPC30-105V
	Самокляющаяся этикетка: 200×100 мм, «ЗАПАСНЫЙ ВЫХОД»	YPC30-2010ZAPV
	Самокляющаяся этикетка: 100×50 мм, «ЗАПАСНЫЙ ВЫХОД»	YPC30-105ZAPV
	Самокляющаяся этикетка: 200×100 мм, «Направление к эвакуационному выходу налево вверх»	YPC30-2010NEV-NALVV
	Самокляющаяся этикетка: 100×50 мм, «Направление к эвакуационному выходу налево вверх»	YPC30-105NEV-NALVV
	Самокляющаяся этикетка: 200×100 мм, «Направление к эвакуационному выходу налево вниз»	YPC30-2010NEV-NALVN
	Самокляющаяся этикетка: 100×50 мм, «Направление к эвакуационному выходу налево вниз»	YPC30-105NEV-NALVN
	Самокляющаяся этикетка: 200×100 мм, «Направление к эвакуационному выходу налево»	YPC30-2010NEV-NAL
	Самокляющаяся этикетка: 100×50 мм, «Направление к эвакуационному выходу налево»	YPC30-105NEV-NAL
	Самокляющаяся этикетка: 200×100 мм, «Направление к эвакуационному выходу направо вверх»	YPC30-2010NEV-NAPRVV
	Самокляющаяся этикетка: 100×50 мм, «Направление к эвакуационному выходу направо вверх»	YPC30-105NEV-NAPRVV
	Самокляющаяся этикетка: 200×100 мм, «Направление к эвакуационному выходу направо вниз»	YPC30-2010NEV-NAPRVN
	Самокляющаяся этикетка: 100×50 мм, «Направление к эвакуационному выходу направо вниз»	YPC30-105NEV-NAPRVN
	Самокляющаяся этикетка: 200×100 мм, «Направление к эвакуационному выходу направо»	YPC30-2010NEV-NAPR
	Самокляющаяся этикетка: 100×50 мм, «Направление к эвакуационному выходу направо»	YPC30-105NEV-NAPR
	Самокляющаяся этикетка: 200×100 мм, «Направление к эвакуационному выходу прямо»	YPC30-2010NEV-PRM
	Самокляющаяся этикетка: 100×50 мм, «Направление к эвакуационному выходу прямо»	YPC30-105NEV-PRM

Замки с металлическим ключом

Выполнены из стали с хромированием. Ключи металлические, никелированные. Предназначены для запираания электрических сборок и шкафов с целью защиты от несанкционированного проникновения и для защиты сборки от попадания пыли и влаги.

	Наименование	Количество в упаковке, шт.		Артикул		Наименование	Количество в упаковке, шт.		Артикул
		групп.	трансп.				групп.	трансп.	
	Замок 18-18/34	10	500	YZK10-18-18-34		Замок 20-22/45	6	300	YZK11-20-22-45
	Замок 18-20/40	10	500	YZK10-18-20-40		Замок-защелка для металлического бокса с пластмассовым ключом (22-17/46)	15	300	YZK20-00
	Замок 20-22/40	6	300	YZK10-20-22-40		Замок-защелка с трехгранным ключом IP54 22-25/44	6	300	YZK21-00
	Замок 19-16/40*	10	500	YZK10-19-16-40					

4

Накладки на замки для металлических корпусов

Использование накладок на замки дает возможность опломбировать металлические корпуса для ограничения доступа внутрь корпуса, а также обеспечивают степень защиты замков до IP65.

	Габаритные размеры	Наименование	Артикул
			Накладка на замок d=24*
		Накладка на замок d=33*	YZZ-22-33

Соответствие накладок замкам для металлических корпусов

Наименование накладки	Артикул накладки	Наименование замка	Артикул замка
Накладка на замок d=24*	YZZ-19-24	Замок 18-18/34	YZK10-18-18-34
		Замок 18-20/40	YZK10-18-20-40
		Замок 19-16/40 (10 шт.)	YZK10-19-16-40
Накладка на замок d=33*	YZZ-22-33	Замок-защелка для металлического бокса с пластмассовым ключом (22-17/46)	YZK20-00
		Замок-защелка с трехгранным ключом IP54 (22-25/44)	YZK21-00

* Заказные позиции.

Габаритные размеры

Наименование	Размеры, мм								
	B	B1	D	D1	H	H1	H2	H3	L
	16	16	22,5	18	28	5	7	18,8	34
							max		
	15	16,5	22	18	32,5	5	12	max 20,8	40
	17	19	36	22	28	3	5	20	40
							max		
	17	19	36	22	28	3	5	20	48
							max		
	19	20	28	22	47	21	6	17	46
							max		
	20	20	28	22	31	4	8	25	44
							max		
	15	16,5	27,5	19	25,5	6	5,5	14	41

Климатическое оборудование

Конвекционные обогреватели на DIN-рейку

НОВИНКА

Обогреватель на DIN-рейку предназначен для нагрева воздуха внутри электротехнических шкафов. Создаваемый им конвекционный воздушный поток предотвращает образование областей с низкой температурой и защищает электрические компоненты от образования конденсата и замерзания при перепадах температуры, а также от коррозии металлических элементов активного оборудования.

4



Преимущества

- Компактные обогреватели выполнены из анодированного алюминиевого профиля и имеют функцию саморегулирования, что позволяет избежать перегрева и сохранить пожаробезопасность.
- Динамическая система нагрева воздуха максимально эффективна при длительных режимах работы и позволяет значительно экономить затрачиваемую электроэнергию.
- Оптимальная форма радиатора повышает эффективность теплообмена за счет увеличения скорости конвекции при сохранении небольших габаритов.
- Увеличенный срок службы нагревателей при высокой надежности.
- Широкий диапазон рабочего напряжения постоянного и переменного тока.
- Широкий номенклатурный ряд.

Технические характеристики

Калорифер	алюминиевый сплав
Покрытие	анодированное
Пластик	полиамид 66 UL94 V0 (не поддерживает горение)
Цвет корпуса	черный (конвекционные), серебро (с вентилятором)

Нагревательный элемент	позистор (PTC) с саморегулированием (ограничивающий температуру)
Степень защиты	IP20
Класс защиты	I (защитное заземление) – конвекционные, II (с защитной изоляцией) – с вентилятором
Рабочее напряжение, В	AC/DC 120–240* (конвек.), AC 230 (с вентилятором)
Температура хранения и эксплуатации, °C	от –45 до +75
Влажность при эксплуатации/хранении	макс. 90 % (без образования конденсата)
Момент затяжки винтовых зажимов, Н·м	0,8
Сечение подключаемого проводника, мм ²	0,5 – 1,5 многожильный провод (с наконечником) 0,5 – 2,5 жесткий провод
Срок службы, не менее, лет	5

* – при работе от напряжения ниже AC/DC 140 В мощность нагрева уменьшается на 10 %

Особенности конструкции



Динамическая система нагрева воздуха максимально эффективна при длительных режимах работы и позволяет значительно экономить затрачиваемую электроэнергию.



Дополнительно интегрированный осевой вентилятор позволяет увеличить скорость распределения выделяемого тепла.



Металлический кронштейн для крепления на DIN-рейке повышает надежность эксплуатации.



Увеличенная пожаробезопасность, благодаря двойной защитной изоляции корпуса снижена температура поверхности до 80 °С (за исключением верхней решетки).



Пружинные зажимы делают установку максимально простой и быстрой.



Наличие защитной решетки препятствует случайному попаданию сторонних предметов внутрь корпуса и предотвращает поражение персонала в случае прикосновения.



Увеличенная площадь поверхности обогревателя улучшает теплообмен и позволяет значительно экономить затрачиваемую электроэнергию.



Наличие дополнительных выводов для подключения проводников обеспечивает возможность применения в различных функциональных схемах.

Ассортимент

Габаритные размеры		Наименование	Мощность нагрева, Вт*	Макс. пусковой ток, А	Ток защитного автомата, А	L, мм	Масса, кг	Артикул
		Обогреватель на DIN-рейку 15 Вт IP20	15	1,5	2	65	0,3	YCE-HG-015-20
		Обогреватель на DIN-рейку 30 Вт IP20	30	3,0	4	65	0,3	YCE-HG-030-20
		Обогреватель на DIN-рейку 45 Вт IP20	45	3,5	4	65	0,3	YCE-HG-045-20
		Обогреватель на DIN-рейку 60 Вт IP20	60	2,5	4	140	0,4	YCE-HG-060-20
		Обогреватель на DIN-рейку 75 Вт IP20	75	4,0	6	140	0,5	YCE-HG-075-20
		Обогреватель на DIN-рейку 100 Вт IP20	100	4,5	6	140	0,5	YCE-HG-100-20
		Обогреватель на DIN-рейку 150 Вт IP20	150	6,0	8	220	0,7	YCE-HG-150-20
		Обогреватель на DIN-рейку в корпусе 50 Вт IP20	50	2,0	4	110	0,3	YCE-CS-050-20
		Обогреватель на DIN-рейку в корпусе 100 Вт IP20	100	2,5	4	150	0,3	YCE-CS-100-20
		Обогреватель на DIN-рейку в корпусе 150 Вт IP20	150	6,0	8	150	0,5	YCE-CS-150-20
		Обогреватель на DIN-рейку (встр. вентилятор**) 250 Вт IP20	250	2,5	4	182	1,1	YCE-HGL-250-20
		Обогреватель на DIN-рейку (встр. вентилятор**) 400 Вт IP20	400	3,0	6	222	1,4	YCE-HGL-400-20

* При температуре окружающей среды 20 °С.

** Производительность вентилятора 45 м³/ч при 50 Гц; срок службы 50 000 ч при +25 °С.

Рекомендации по установке

- Нагреватели малой мощности рекомендуется устанавливать внизу шкафа.
- Не рекомендуется размещать активное оборудование ближе 10 см от обогревателя.
- Не рекомендуется размещать над обогревателем крупногабаритное оборудование, которое может помешать естественной конвекции.
- Не рекомендуется размещать высокочувствительное к теплу оборудование над обогревателем.
- При установке нескольких обогревателей рекомендуется использовать параллельное подключение.
- Обогреватели рекомендуется устанавливать вертикально.

Выбор мощности обогревателя

Выбор мощности обогревателя производится по формуле:

$$P = S \cdot k \cdot (T_{\text{тр. мин}} - T_{\text{окр. мин}}) - P_{\text{общ.}}$$

где:

S – расчетная площадь поверхности обогреваемого шкафа, м²

Площадь поверхности обогреваемого шкафа зависит от схемы установки, для различных вариантов применяются разные формулы:

Расположение шкафа	Формула для расчета S, м ²
Отдельно стоящий шкаф, свободный доступ	$S = 1,8 \cdot B \cdot (Ш+Г) + 1,4 \cdot Ш \cdot Г$
Отдельно стоящий шкаф около стены	$S = 1,4 \cdot Ш \cdot (B+Г) + 1,8 \cdot B \cdot Г$
Шкаф в конце ряда, свободный доступ	$S = 1,4 \cdot Г \cdot (B+Ш) + 1,8 \cdot B \cdot Ш$
Шкаф в конце ряда около стены	$S = 1,4 \cdot B \cdot (Г+Ш) + 1,4 \cdot Г \cdot Ш$
Шкаф в середине ряда, свободный доступ	$S = 1,8 \cdot B \cdot Ш + 1,4 \cdot Г \cdot Ш + Г \cdot B$
Шкаф в середине ряда около стены	$S = 1,4 \cdot Ш \cdot (B+Г) + Г \cdot B$
Шкаф в середине ряда около стены, с козырьком	$S = 1,4 \cdot Ш \cdot B + 0,7 \cdot Г \cdot Ш + Г \cdot B$

B – высота шкафа, м; **Ш** – ширина шкафа, м; **Г** – глубина шкафа, м.

Примечание: выбор обогревателей производится таким образом, чтобы мощность обогревателя (суммарная мощность нескольких обогревателей) была выше расчетного значения.

Рекомендация: при установке шкафа на открытом пространстве необходимо использовать обогреватель мощностью в два раза больше рассчитанной.

k – коэффициент теплопередачи (Вт/К·м²), зависит от материала оболочки, из которого сделан шкаф. Справочные значения данного коэффициента для различных материалов приведены в таблице ниже.

P_{общ.} – тепловая мощность (Вт), суммарно выделяемая установленным внутри шкафа оборудованием (активное и пассивное оборудование: микропроцессорная техника, полупроводниковая техника, автоматы, контакторы и другие электрические аппараты, а также провода, по которым течет электрический ток).

T_{тр. мин} – T_{окр. мин} – разница температуры (°C) между минимально требуемой температурой внутри шкафа **T_{тр. мин}** и минимальной температурой окружающей среды вокруг шкафа **T_{окр. мин}**.

Материал шкафа	Коэффициент теплопередачи, Вт/К·м ²
Листовая сталь окрашенная	5,5
Листовая сталь нержавеющая	4,5
Алюминий	12
Алюминий двойной	4,5
Поликарбонат, полиэфир	3,5

Вентиляторы

НОВИНКА

Вентиляторы с фильтром предназначены для воздушного охлаждения активного оборудования внутри электротехнических шкафов. Создаваемый ими воздушный поток предотвращает образование сильно нагретых областей и защищает электрические компоненты от перегрева, обеспечивая стабильную работу установленного оборудования.

Фильтры с защитным кожухом устанавливаются в паре с вентилятором и используются для обеспечения циркуляции воздушного потока внутри электротехнических шкафов.

4



Преимущества

- Прогрессивная система подачи воздуха в сочетании с низким уровнем шума.
- Высокая стойкость к атмосферным и температурным воздействиям, а также к УФ-излучению.
- Компактность и эстетичность при небольшой монтажной глубине.
- Оптимальное и эффективное решение для охлаждения шкафов при сохранении экономичности.
- Функциональная конструкция при удобном обслуживании и монтаже.
- Оптимальная пропускная способность фильтрующего материала.
- Простота замены фильтрующего материала без использования инструментов.

Технические характеристики

Вид монтажа	встраиваемый
Материал корпуса:	
вентилятора	алюминий
фильтра	АБС-пластик UL94 V0 (не поддерживающий горение)

Рабочее напряжение	AC 230 В (50 Гц)
Степень защиты	IP 55*
Класс фильтра по ГОСТ 12.2.007.0	G4
Класс защиты	I (защитный провод)
Степень фильтрации	94%
Температура эксплуатации	от -10 до +70 °С
Температура хранения	от -40 до +70 °С
Влажность при эксплуатации/хранении	макс. 90 % (без образования конденсата)
Цвет корпуса	серый RAL 7035
Срок службы, не менее, часов	50 000 при +25 °С
Климатическое исполнение	У2.1
Сечение подключаемого проводника, мм ²	0,5–1,5 многожильный провод (с наконечником) 0,5–2,5 жесткий провод

* Степень защиты обеспечивается после установки вентилятора с фильтром в электротехнический или телекоммуникационный шкаф.

Особенности конструкции



Защитная решетка увеличенной функциональности обеспечивает надежную защиту от попадания вертикально падающих капель воды и от пыли, снижает интенсивность загрязнения фильтрующего материала.







Направление подачи охлаждающего воздуха может быть легко изменено путем переворота вентилятора.

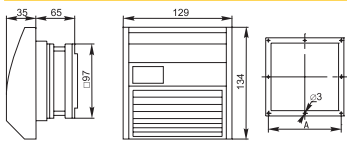

Эффективное предотвращение попадания воды и пыли внутрь шкафа за счет самоклеящегося уплотнителя.

Ассортимент

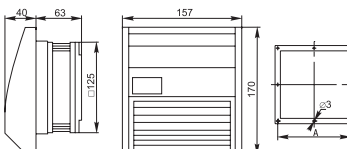
Наименование	Подача воздуха при свободном нагнетании, м ³ /ч	Подача воздуха с выпускным фильтром, м ³ /ч	Потребл. мощность, Вт	Потребл. ток, мА	Уровень шума по ГОСТ 30691, дБ	Монтажный проем, мм	Размер для креп. отв., мм	Масса, кг	Артикул
 Вентилятор с фильтром 21 м ³ /час IP55	21	16	13	80	31	97	109	0,6	YCE-FF-021-55
Вентилятор с фильтром 55 м ³ /час IP55	55	42	15	100	40	125	137	1,0	YCE-FF-055-55
Вентилятор с фильтром 102 м ³ /час IP55	102	68	15	100	39	176	188	1,3	YCE-FF-102-55

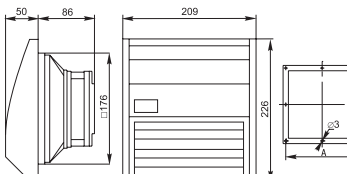
Габаритные размеры	Наименование	Монтажный проем А, мм	Монтажная глубина, мм	Монтажный проем, мм	Масса, кг	Артикул
 	Фильтр с защитным кожухом 97×97 мм для вент-ра 21 м ³ /час	109	16	97	0,3	YCE-EF-021-55
 	Фильтр с защитным кожухом 125×125 мм для вент-ра 55 м ³ /час	137	16	125	0,4	YCE-EF-055-55
 	Фильтр с защитным кожухом 176×176 мм для вент-ра 102 м ³ /час	188	16	176	0,67	YCE-EF-102-55



Рекомендации по установке

- При установке вентилятора для принудительной вентиляции необходимо использовать выпускной фильтр для отвода нагретого воздуха из шкафа.
- Вентиляторы рекомендуется устанавливать таким образом, чтобы холодный воздух нагнетался в нижнюю часть шкафа и проходил через выходной фильтр в верхней части, тем самым способствуя естественному конвекционному потоку.
- При установке выпускной решетки фильтра с фильтрующим материалом уменьшается реальная производительность вентилятора. Частично компенсировать уменьшение воздушного потока помогает установка выпускного фильтра большего размера, чем вентилятор.

Расчет необходимого воздушного потока вентилятора

Расчет необходимого воздушного потока вентилятора производится по формуле:

$$V = f \cdot P_{\text{общ.}} / (T_{\text{тр. макс.}} - T_{\text{окр. макс.}}), \text{ (м}^3\text{/ч)},$$

где:

f – коэффициент высоты местности над уровнем моря. Справочные значения коэффициента приведены в таблице ниже.

P_{общ.} – тепловая мощность (Вт), суммарно выделяемая установленным внутри шкафа оборудованием (активное и пассивное оборудование: микропроцессорная техника, полупроводниковая техника, автоматы, контакторы и другие электрические аппараты, а также провода, по которым течет электрический ток).

T_{тр. макс.} – T_{окр. макс.} – разница температуры (°C) между максимально требуемой температурой внутри шкафа **T_{тр. макс.}** и максимальной температурой окружающей среды вокруг шкафа **T_{окр. макс.}**.

Минимально требуемая температура внутри шкафа устанавливается как максимальное значение между температурой точки росы местности и минимальной рабочей температурой установленного оборудования.

Справочные значения коэффициента высоты

Высота над уровнем моря, м	f, м ³ · К/Вт · ч
0-100	3,1
100-250	3,2
250-500	3,3
500-750	3,4
750-1000	3,5

Примечание: выбор обогревателей производится таким образом, чтобы мощность обогревателя (суммарная мощность нескольких обогревателей) была выше расчетного значения.

Рекомендация: при установке шкафа на открытом пространстве необходимо использовать обогреватель мощностью в два раза больше рассчитанной.

Устройства контроля

НОВИНКА

Термостаты и гигростаты предназначены для управления вентиляторами и нагревателями, они устанавливаются в паре с обогревателем (NC) или вентилятором (NO).

Термостат с нормально замкнутым NC-контактом используется для регулирования обогревателя и отключения тока нагрузки при повышении температуры выше установленного значения.

Терморегулятор с нормально разомкнутым NO-контактом используется для включения приборов охлаждения (вентилятора), а также сигнальных приборов и датчиков при повышении температуры выше установленного значения.

Двухконтурные термостаты используются для независимых цепей управления.

Гигростат применяется для включения обогревателя при превышении влажности выше установленного значения.



4

Преимущества





- Широкий диапазон регулировки температуры и влажности при низкой погрешности.
- Простота установки и настройки.
- Высокая коммутационная способность.
- Значительный ресурс работы.
- Широкий номенклатурный ряд.

Технические характеристики

Вид монтажа	на DIN-рейку
Чувствительный элемент:	
термостата	термобиметаллическая пластина
гигростата	полиамидные волокна
Тип контакта	щелчковый контакт
Материал корпуса	полиамид 66 UL94 V0, не поддерживающий горение
Цвет корпуса	серый RAL 7035
Рабочее напряжение, В	AC 230 (50 Гц)

Класс защиты	II
Момент затяжки зажимов, Н·м	0,5
Температура хранения/эксплуатации, °С	от -45 до +60
Температура эксплуатации гигростата, °С	от 0 до +60
Влажность при эксплуатации/хранении	макс. 90 % без образования конденсата
Срок службы, не менее, ч	100 000 – термостаты, 50 000 – гигростат
Климатическое исполнение	У2.1
Степень защиты	IP20
Сечение подключаемого проводника, мм ²	0,5–1,5 многожильный провод (с наконечником) 0,5–2,5 жесткий провод

Ассортимент

	Наименование	Диапазон установки	Гистерезис (разность температур переключения)	Макс. пусковой ток, А (10 с)	Макс. коммутационная способность*	Масса, кг	Артикул
	Термостат от 0 до +60 °C NO	от 0 до +60 °C	7 ± 4 К	16	AC: 240 В, 10(2) А AC: 120 В, 15(2) А DC: 30 Вт (при 24-72 В)	0,05	YCE-TNO-00-60
	Термостат от 0 до +60 °C NC	от 0 до +60 °C	7 ± 4 К	16			YCE-TNC-00-60
	Термостат двухканальный от 0 до +60 °C NO+NC	от 0 до +60 °C	7 ± 4 К	16		0,09	YCE-DTNO-NC-60
	Гигростат механический от 35 до 95 % RH	35-95 % отн. вл.	4 ± 3 % отн. вл.	16	AC: 250 В, 5 А DC: 20 Вт	0,06	YCE-MH-35-95

Рекомендации по установке

- Термостат NC рекомендуется устанавливать в нижней части шкафа (область наименьшей температуры).
- Термостат NO рекомендуется устанавливать в верхней части шкафа (область наибольшей температуры).

* В скобках указана коммутационная способность в цепи с индуктивной нагрузкой, без скобок – в цепи с резистивной нагрузкой.

